

# Inspiron 17

## 5000 Series



# Szervizelési kézikönyv

Számítógép típusa: Inspiron 17-5759  
Szabályozó modell: P28E  
Szabályozó típus: P28E004



# Megjegyzések, figyelmeztetések és Vigyázat jelzések

---

-  **MEGJEGYZÉS:** A MEGJEGYZÉSEK fontos tudnivalókat tartalmaznak, amelyek a számítógép biztonságosabb és hatékonyabb használatát segítik.
  -  **FIGYELMEZTETÉS:** A FIGYELMEZTETÉS hardverhiba vagy adatvesztés lehetőségére hívja fel a figyelmet, egyben közli a probléma elkerülésének módját.
  -  **VIGYÁZAT:** A VIGYÁZAT jelzés az esetleges tárgyi vagy személyi sérülés, illetve életveszély lehetőségére hívja fel a figyelmet.
- 

**Copyright © 2015 Dell Inc. Minden jog fenntartva.** Ezt a terméket az amerikai és a nemzetközi szerzői jogokról szóló törvények védik. A Dell™ és a Dell logó a Dell Inc. bejegyzett védjegye az Amerikai Egyesült Államokban és/vagy más országokban. Minden más márka és név, amelyet itt említünk, azok megfelelő vállalatának bejegyzett védjegyei.

2015–08

Mód. A00

# Tartalomjegyzék

<b>Mielőtt elkezdené dolgozni a számítógép belsejében.....</b>	<b>10</b>
Mielőtt elkezdené .....	10
Biztonsági utasítások.....	10
Ajánlott szerszámok.....	12
<b>Miután befejezte a munkát a számítógép belsejében.....</b>	<b>13</b>
<b>Az akkumulátor eltávolítása.....</b>	<b>14</b>
Művelet.....	14
<b>Az akkumulátor visszahelyezése.....</b>	<b>16</b>
Művelet.....	16
<b>Az alapburkolat eltávolítása.....</b>	<b>17</b>
Előzetes tennivalók.....	17
Művelet.....	17
<b>Az alap burkolat visszahelyezése.....</b>	<b>19</b>
Művelet.....	19
Utólagos tennivalók.....	19
<b>A merevlemez-meghajtó eltávolítása.....</b>	<b>20</b>
Előzetes tennivalók.....	20
Művelet.....	20
<b>A merevlemez-meghajtó visszahelyezése.....</b>	<b>23</b>
Művelet.....	23
Utólagos tennivalók.....	23

<b>A memória modulok eltávolítása.....</b>	<b>24</b>
Előzetes tennivalók.....	24
Művelet.....	24
<b>A memória modulok visszahelyezése.....</b>	<b>26</b>
Művelet.....	26
Utólagos tennivalók.....	27
<b>A vezeték nélküli kártya eltávolítása.....</b>	<b>28</b>
Előzetes tennivalók.....	28
Művelet.....	28
<b>A vezeték nélküli kártya visszahelyezése.....</b>	<b>30</b>
Művelet.....	30
Utólagos tennivalók.....	30
<b>A gombelem eltávolítása.....</b>	<b>32</b>
Előzetes tennivalók.....	32
Művelet.....	32
<b>A gombelem visszahelyezése.....</b>	<b>34</b>
Művelet.....	34
Utólagos tennivalók.....	34
<b>A billentyűzet eltávolítása.....</b>	<b>35</b>
Előzetes tennivalók.....	35
Művelet.....	35
<b>A billentyűzet visszahelyezése.....</b>	<b>38</b>
Művelet.....	38
Utólagos tennivalók.....	38

<b>Az optikai meghajtó eltávolítása.....</b>	<b>39</b>
Előzetes tennivalók.....	39
Művelet.....	40
<b>Az optikai meghajtó visszahelyezése.....</b>	<b>43</b>
Művelet.....	43
Utólagos tennivalók.....	43
<b>A számítógép alapjának eltávolítása.....</b>	<b>44</b>
Előzetes tennivalók.....	44
Művelet.....	44
<b>A számítógép alapjának visszahelyezése.....</b>	<b>49</b>
Művelet.....	49
Utólagos tennivalók.....	49
<b>A hangszórók eltávolítása.....</b>	<b>51</b>
Előzetes tennivalók.....	51
Művelet.....	51
<b>A hangszórók visszahelyezése.....</b>	<b>53</b>
Művelet.....	53
Utólagos tennivalók.....	53
<b>Az optikai meghajtó interposer eltávolítása.....</b>	<b>54</b>
Előzetes tennivalók.....	54
Művelet.....	54
<b>Az optikai meghajtó interposer visszahelyezése.....</b>	<b>56</b>
Művelet.....	56
Utólagos tennivalók.....	56

<b>Az I/O panel eltávolítása.....</b>	<b>57</b>
Előzetes tennivalók.....	57
Művelet.....	57
<b>Az I/O kártya visszahelyezése.....</b>	<b>59</b>
Művelet.....	59
Utólagos tennivalók.....	59
<b>A hűtőborda szerelvény eltávolítása.....</b>	<b>60</b>
Előzetes tennivalók.....	60
Művelet (önálló grafikai kártya).....	60
Művelet (integrált grafikus kártya).....	61
<b>A hűtőborda szerelvény visszahelyezése.....</b>	<b>63</b>
Művelet.....	63
Utólagos tennivalók.....	63
<b>Az alaplap eltávolítása.....</b>	<b>65</b>
Előzetes tennivalók.....	65
Művelet.....	66
<b>Az alaplap visszahelyezése.....</b>	<b>70</b>
Művelet.....	70
Utólagos tennivalók.....	71
<b>Az akkumulátor csatlakozókártya eltávolítása.....</b>	<b>72</b>
Előzetes tennivalók.....	72
Művelet.....	72
<b>Az akkumulátor csatlakozókártya visszahelyezése.....</b>	<b>74</b>
Művelet.....	74
Utólagos tennivalók.....	74

<b>A tápadapter port eltávolítása.....</b>	<b>76</b>
Előzetes tennivalók.....	76
Művelet.....	76
<b>A tápadapter port visszahelyezése.....</b>	<b>78</b>
Művelet.....	78
Utólagos tennivalók.....	78
<b>A kijelőszerkezet eltávolítása.....</b>	<b>80</b>
Előzetes tennivalók.....	80
Művelet.....	80
<b>A kijelőszerkezet visszahelyezése.....</b>	<b>83</b>
Művelet.....	83
Utólagos tennivalók.....	83
<b>A bekapcsológomb panel eltávolítása.....</b>	<b>85</b>
Előzetes tennivalók.....	85
Művelet.....	85
<b>A bekapcsológomb-panel visszahelyezése.....</b>	<b>87</b>
Művelet.....	87
Utólagos tennivalók.....	87
<b>A csuklótámasz szerkezet eltávolítása.....</b>	<b>89</b>
Előzetes tennivalók.....	89
Művelet.....	89
<b>A csuklótámasz szerkezet visszahelyezése.....</b>	<b>91</b>
Művelet.....	91
Utólagos tennivalók.....	91

<b>A kijelzőelőlap eltávolítása.....</b>	<b>92</b>
Előzetes tennivalók.....	92
Művelet.....	92
<b>A kijelzőelőlap visszahelyezése.....</b>	<b>94</b>
Művelet.....	94
Utólagos tennivalók.....	94
<b>A kijelzőpanel eltávolítása.....</b>	<b>95</b>
Előzetes tennivalók.....	95
Művelet.....	95
<b>A kijelzőpanel visszahelyezése.....</b>	<b>99</b>
Művelet.....	99
Utólagos tennivalók.....	99
<b>A kijelző sarokpántok eltávolítása.....</b>	<b>101</b>
Előzetes tennivalók.....	101
Művelet.....	102
<b>A kijelző csuklópántok visszahelyezése.....</b>	<b>103</b>
Művelet.....	103
Utólagos tennivalók.....	103
<b>A kamera eltávolítása.....</b>	<b>105</b>
Előzetes tennivalók.....	105
Művelet.....	105
<b>A kamera visszahelyezése.....</b>	<b>107</b>
Művelet.....	107
Utólagos tennivalók.....	107



<b>A kijelzőkábel eltávolítása.....</b>	<b>109</b>
Előzetes tennivalók.....	109
Művelet.....	110
<b>A kijelzőkábel visszahelyezése.....</b>	<b>111</b>
Művelet.....	111
Utólagos tennivalók.....	111
<b>A kijelző hátlap és az antenna szerelvény eltávolítása..</b>	<b>113</b>
Előzetes tennivalók.....	113
Művelet.....	114
<b>A kijelző hátlap és az antenna szerkezet visszahelyezése.....</b>	<b>115</b>
Művelet.....	115
Utólagos tennivalók.....	115
<b>A BIOS frissítése.....</b>	<b>117</b>
<b>Segítség igénybevétele és a Dell elérhetőségei.....</b>	<b>118</b>
Segítség források.....	118
A Dell elérhetőségei.....	119



# Mielőtt elkezdene dolgozni a számítógép belsejében

---

 **FIGYELMEZTETÉS:** A komponensek és kártyák sérülésének elkerülése érdekében a szélüknél fogja meg azokat, és ne érintse meg a tűket vagy a csatlakozókat.









 **MEGJEGYZÉS:** A jelen dokumentumban található képek a megrendelt konfigurációtól függően eltérhetnek a számítógépen megjelenő képektől.

## Mielőtt elkezdené

1. Mentse és zárjon be minden nyitott fájlt, majd lépjen ki minden futó alkalmazásból.
2. Kapcsolja ki a számítógépet.
  - Windows 10: Kattintson vagy koppintson a **Start** →  **Tápellátás** → **Leállítás** lehetőségre.
  - Windows 8.1: A **Start** képernyőn, kattintson vagy koppintson a főkapcsoló ikonra  → **Leállítás**.
  - Windows 7: Kattintson vagy koppintson a **Start** → **Leállítás** lehetőségre.
-  **MEGJEGYZÉS:** Ha más operációs rendszert használ, a leállítás tekintetében olvassa el az adott operációs rendszer dokumentációját.
3. Áramtalanítsa a számítógépet és minden csatolt eszközt.
4. A számítógépről csatlakoztasson le minden kábelt, mint pl. a telefonkábelek, hálózati kábelek stb.
5. A számítógépről csatlakoztasson le minden eszközt és perifériát, mint pl. a billentyűzet, egér, monitor stb.
6. Távolítsa el minden média kártyát és optikai lemezt a számítógépből, ha van.

## Biztonsági utasítások

Végezze el a következő óvintézkedéseket a számítógép potenciális károsodásának elkerülése és a saját biztonsága érdekében.

-  **VIGYÁZAT:** A számítógép belsejében végzett munka előtt olvassa el figyelmesen a számítógéphez mellékelt biztonsági tudnivalókat. További biztonsági útmutatásokat a [www.dell.com/regulatory\\_compliance](http://www.dell.com/regulatory_compliance) címen elérhető Megfelelőségi honlapon találhat.
-  **VIGYÁZAT:** Csakoztasson szét minden áramellátást, mielőtt a számítógép burkolati paneljeit kinyitná. Miután befejezte a számítógép belsejében a munkát, helyezzen vissza minden fedelet, panelt és csavart még azelőtt, hogy áramforráshoz csatlakoztatná a gépet.
-  **FIGYELMEZTETÉS:** A számítógép sérülésének elkerülése érdekében sima és tiszta munkafelületen dolgozzon.
-  **FIGYELMEZTETÉS:** A komponensek és kártyák sérülésének elkerülése érdekében a szélűknél fogja meg azokat, és ne érintse meg a tűket vagy a csatlakozókat.
-  **FIGYELMEZTETÉS:** Csak a Dell műszaki segítő csapata által jóváhagyott hibaelhárítási és javítási műveleteket végezheti el. A Dell által nem jóváhagyott szervizelésből eredő károokra a Dell jótállása nem érvényes. Lásd a biztonsági utasításokat, amelyeket a termékhez kapott, vagy amelyeket a [www.dell.com/regulatory\\_compliance](http://www.dell.com/regulatory_compliance) weboldalon találhat meg.
-  **FIGYELMEZTETÉS:** Mielőtt bármihez hozzáér a számítógép belsejében, földelje le magát úgy, hogy egy festetlen fém felületet megérint, mint pl. a számítógép hátsó fém része. Miközben dolgozik, rendszeresen érintsen meg egy fedetlen fém felületet a statikus elektromosság kisütése érdekében, amely a belső alkatrészek károsodását okozhatja.
-  **FIGYELMEZTETÉS:** Amikor leválaszt egy kábelt, a csatlakozónál vagy a húzófülénél fogva húzza és ne magánál a kábelnél fogva. Néhány kábelnek zárófüllet ellátott csatlakozói vannak, vagy csavarosak, melyeket ki kell engedni a kábel szétcsatlakoztatása előtt. A kábelek lecsatlakoztatásakor ügyeljen arra, hogy azok megfelelően álljanak, hogy a csatlakozótűk elhajlása elkerülhető legyen. A kábelek csatlakoztatásakor bizonyosodjon meg arról, hogy a portok és csatlakozók megfelelő irányban és helyzetben állnak-e.
-  **FIGYELMEZTETÉS:** Nyomja be és vegye ki a médiakártya-olvasóban lévő kártyákat.

# Ajánlott szerszámok

A jelen dokumentumban szereplő eljárások a következő szerszámokat igényelhetik:

- Csillagcsavarhúzó
- Műanyag pálca

# Miután befejezte a munkát a számítógép belsejében

---

 **FIGYELMEZTETÉS:** Ha a számítógépben csavarok maradnak szabadon vagy nem megfelelően meghúzva, azzal a számítógép komoly sérülését okozhatja.

- 1 Helyezzen vissza minden csavart, és győződjön meg róla, hogy nem maradtak felhasználatlan csavarok a számítógép belsejében.
- 2 Mielőtt a számítógépet újra használatba veszi, csatlakoztasson minden eszközt, perifériát és kábelt, amelyet korábban lecsatlakoztatott.
- 3 Helyezze vissza a médiakártyákat, lemezeket és egyéb alkatrészeket, amelyeket a számítógépből a munka megkezdése előtt eltávolított.
- 4 Csatlakoztassa a számítógépét és minden hozzá csatolt eszközt elektromos aljzataikra.
- 5 Kapcsolja be a számítógépet.

# Az akkumulátor eltávolítása

**!** VIGYÁZAT: A számítógép belsejében végzett munka előtt olvassa el a számítógéphez mellékelt biztonsági tudnivalókat és kövesse a következő fejezet utasításait: [Mielőtt elkezdene dolgozni a számítógép belsejében](#). Miután befejezte a munkát a számítógép belsejében, kövesse a következő fejezet utasításait: [Miután befejezte a munkát a számítógép belsejében](#). További biztonsági útmutatásokat a [www.dell.com/regulatory\\_compliance](http://www.dell.com/regulatory_compliance) címen elérhető Megfelelőségi honlapon találhat.

## Művelet

- 1 Zárja le a kijelzőt és fordítsa a számítógépet a hátoldalával felfelé.
- 2 Csúsztassa az akkumulátor kioldó reteszt nyitott állásba. Egy kattánós hang hallható, amikor az akkumulátor kiold.
- 3 Emelje le az akkumulátort a számítógép aljáról.

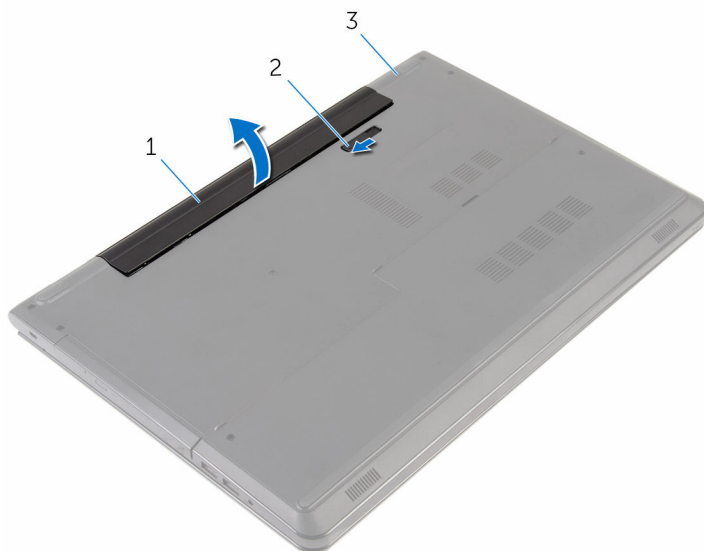

1 akkumulátor

2 akkumulátor kioldó retesz

3 a számítógép alapja

- 4 Fordítsa fel a számítógépet, nyissa ki a kijelzőt, és az alaplap földelése érdekében a bekapcsológombot tartsa körülbelül öt másodpercig nyomva.

# Az akkumulátor visszahelyezése

---



**VIGYÁZAT:** A számítógép belsejében végzett munka előtt olvassa el a számítógéphez mellékelt biztonsági tudnivalókat és kövesse a következő fejezet utasításait: [Mielőtt elkezdene dolgozni a számítógép belsejében](#). Miután befejezte a munkát a számítógép belsejében, kövesse a következő fejezet utasításait: [Miután befejezte a munkát a számítógép belsejében](#). További biztonsági útmutatásokat a [www.dell.com/regulatory\\_compliance](http://www.dell.com/regulatory_compliance) címen elérhető Megfelelőségi honlapon találhat.

## Művelet

Helyezze az akkumulátort az akkumulátorkamrába, és pattintsa a helyére.



# Az alapburkolat eltávolítása

---



**VIGYÁZAT:** A számítógép belsejében végzett munka előtt olvassa el a számítógéphez mellékelt biztonsági tudnivalókat és kövesse a következő fejezet utasításait: [Mielőtt elkezdene dolgozni a számítógép belsejében](#). Miután befejezte a munkát a számítógép belsejében, kövesse a következő fejezet utasításait: [Miután befejezte a munkát a számítógép belsejében](#). További biztonsági útmutatásokat a [www.dell.com/regulatory\\_compliance](http://www.dell.com/regulatory_compliance) címen elérhető Megfelelőségi honlapon találhat.

## Előzetes tennivalók

Távolítsa el az [akkumulátort](#).

## Művelet

- 1 Zárja le a kijelzőt és fordítsa a számítógépet a hátoldalával felfelé.
- 2 Távolítsa el az alapburkolatot a számítógép aljához rögzítő csavarokat.

- 3** Egy műanyag pálca segítségével, fejtse ki az alsó burkolatot a belső felétől kezdve, és emelje ki azt a számítógép aljából.

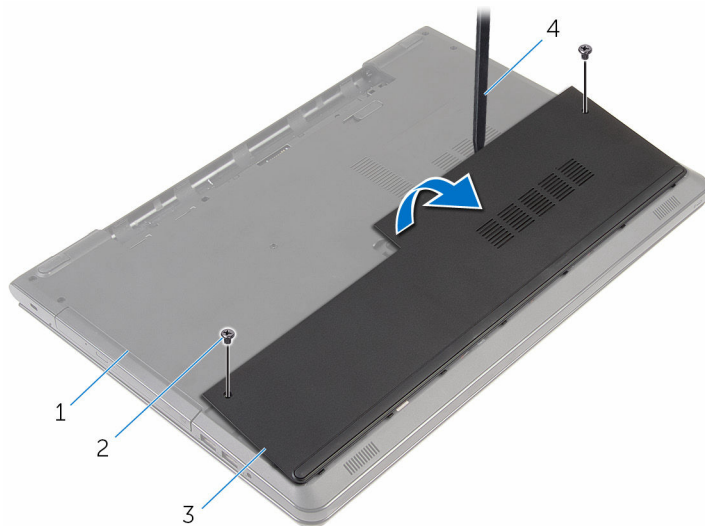

1 a számítógép alapja

2 csavarok (2)

3 alpburkolat

4 műanyag pálca

# Az alap burkolat visszahelyezése

---



**VIGYÁZAT:** A számítógép belsejében végzett munka előtt olvassa el a számítógéphez mellékelt biztonsági tudnivalókat és kövesse a következő fejezet utasításait: [Mielőtt elkezdene dolgozni a számítógép belsejében](#). Miután befejezte a munkát a számítógép belsejében, kövesse a következő fejezet utasításait: [Miután befejezte a munkát a számítógép belsejében](#). További biztonsági útmutatásokat a [www.dell.com/regulatory\\_compliance](http://www.dell.com/regulatory_compliance) címen elérhető Megfelelőségi honlapon találhat.

## Művelet



- 1 Csúsztassa az alapburkolaton lévő fület a számítógép alján található nyílásokba, és óvatosan pattintsa a helyére az alsó burkolatot.
- 2 Helyezze vissza az alap burkolatot a számítógép aljához rögzítő csavarokat.

## Utólagos tennivalók

Helyezze vissza az [akkumulátort](#).

# A merevlemez-meghajtó eltávolítása

---

-  **VIGYÁZAT:** A számítógép belsejében végzett munka előtt olvassa el a számítógéphez mellékelt biztonsági tudnivalókat és kövesse a következő fejezet utasításait: [Mielőtt elkezdene dolgozni a számítógép belsejében](#). Miután befejezte a munkát a számítógép belsejében, kövesse a következő fejezet utasításait: [Miután befejezte a munkát a számítógép belsejében](#). További biztonsági útmutatásokat a [www.dell.com/regulatory\\_compliance](http://www.dell.com/regulatory_compliance) címen elérhető Megfelelőségi honlapon találhat.
-  **FIGYELMEZTETÉS:** A merevlemez-meghajtók törékenyek. Óvatosan járjon el, amikor a merevlemez-meghajtót kezeli.
-  **FIGYELMEZTETÉS:** Az adatvesztés megelőzése érdekében ne távolítsa el a merevlemez-meghajtót, ha a számítógép bekapcsolt vagy alvó állapotban van.

## Előzetes tennivalók

- 1 Távolítsa el az [akkumulátort](#).
- 2 Távolítsa el az [alapburkolatot](#).

## Művelet

- 1 Emelje fel a reteszt, és válassza le a merevlemez-meghajtó kábelét az alaplapról.
- 2 Távolítsa el a merevlemez-meghajtót a számítógép aljához rögzítő csavarokat.

- 3** A húzófűl használatával a merevlemez-meghajtó szerkezetet emelje ki a számítógép alijából.

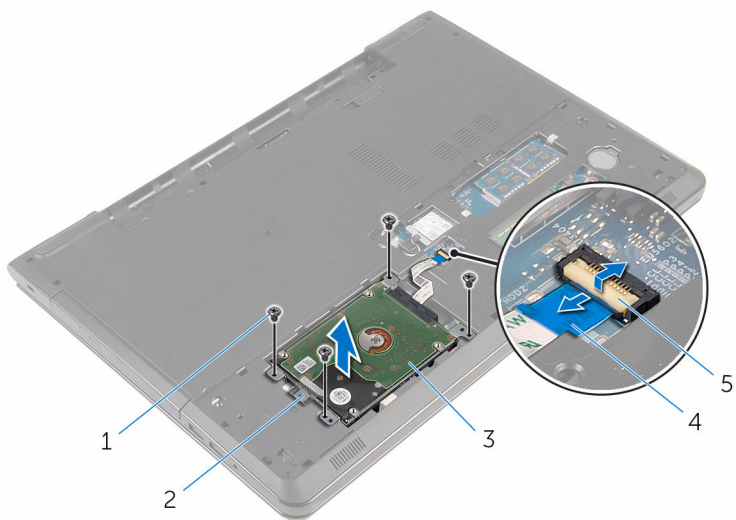

1 csavarok (4)

3 merevlemez-meghajtó szerkezet

5 retesz

2 húzófűl

4 merevlemez-meghajtó kábele

- 4 A csatlakoztatót csatlakoztassa le a merevlemez-meghajtóról.

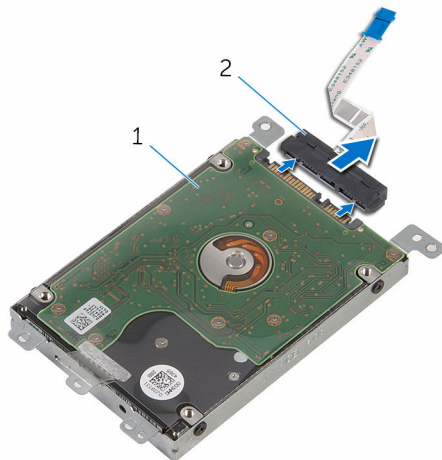

1 merevlemez-meghajtó  
szerkezet

2 csatlakoztató

- 5 Távolítsa el a csavarokat, amelyek a merevlemez-meghajtó keretet a merevlemez-meghajtóra rögzítik.  
6 Emelje le a merevlemez-meghajtó keretet a merevlemez meghajtóról.

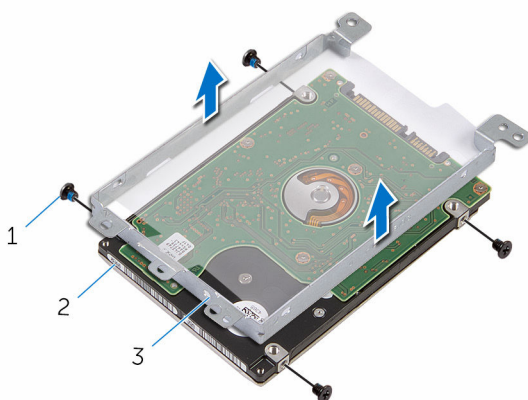

1 csavarok (4)

2 merevlemez-meghajtó

3 merevlemez-meghajtó  
kerete

# A merevlemez-meghajtó visszahelyezése

---



**VIGYÁZAT:** A számítógép belsejében végzett munka előtt olvassa el a számítógéphez mellékelt biztonsági tudnivalókat és kövesse a következő fejezet utasításait: [Mielőtt elkezdene dolgozni a számítógép belsejében](#). Miután befejezte a munkát a számítógép belsejében, kövesse a következő fejezet utasításait: [Miután befejezte a munkát a számítógép belsejében](#). További biztonsági útmutatásokat a [www.dell.com/regulatory\\_compliance](http://www.dell.com/regulatory_compliance) címen elérhető Megfelelőségi honlapon találhat.



**FIGYELMEZTETÉS:** A merevlemez-meghajtók törékenyek. Óvatosan járjon el, amikor a merevlemez-meghajtót kezeli.

## Művelet

- 1 Illessze egymáshoz a merevlemez-meghajtó keret csavarhelyeit és a merevlemez-meghajtón lévő csavarhelyeket.
- 2 Helyezze vissza a csavarokat, amelyek a merevlemez-keretet a merevlemezhez rögzítik.
- 3 Csatlakoztassa a csatlakoztatót a merevlemez-meghajtóhoz.
- 4 Helyezze a merevlemezt az alapburkolatba, majd igazítsa össze a merevlemez-meghajtó szerkezeten lévő csavarhelyeket a számítógép alapján lévő csavarhelyekkel.
- 5 Helyezze vissza a három csavart, amely a merevlemez-meghajtó szerkezetet a számítógép aljához rögzíti.
- 6 Csúsztassa a merevlemez-meghajtó kábelét a csatlakozóba, és a kábel rögzítéséhez nyomja le a csatlakozó reteszét.

## Utólagos tennivalók

- 1 Helyezze vissza az [alap burkolatot](#).
- 2 Helyezze vissza az [akkumulátort](#).

# A memória modulok eltávolítása

---



**VIGYÁZAT:** A számítógép belsejében végzett munka előtt olvassa el a számítógéphez mellékelt biztonsági tudnivalókat és kövesse a következő fejezet utasításait: [Mielőtt elkezdene dolgozni a számítógép belsejében](#). Miután befejezte a munkát a számítógép belsejében, kövesse a következő fejezet utasításait: [Miután befejezte a munkát a számítógép belsejében](#). További biztonsági útmutatásokat a [www.dell.com/regulatory\\_compliance](http://www.dell.com/regulatory_compliance) címen elérhető Megfelelőségi honlapon találhat.

## Előzetes tennivalók

- 1 Távolítsa el az [akkumulátort](#).
- 2 Távolítsa el az [alapburkolatot](#).

## Művelet

- 1 Ujjbeggyel húzza szét a rögzítő kapcsokat a memóriamodul csatlakozó mindkét végén úgy, hogy a memóriamodul kiugorjon.



2 Húzza ki és vegye ki a memóriamodult a memóriamodul foglalatból.

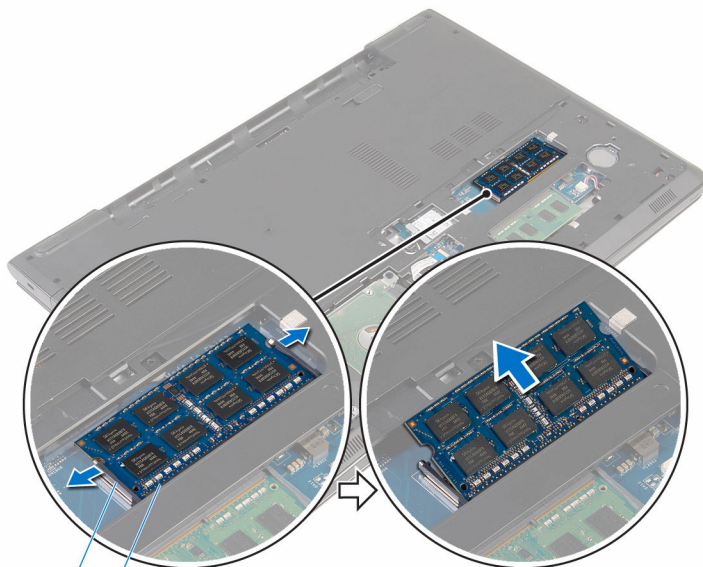

1  
2

1 rögzítőkapcsok (2)

2 memóriamodul

# A memória modulok visszahelyezése

---



**VIGYÁZAT:** A számítógép belsejében végzett munka előtt olvassa el a számítógéphez mellékelt biztonsági tudnivalókat és kövesse a következő fejezet utasításait: [Mielőtt elkezdene dolgozni a számítógép belsejében](#). Miután befejezte a munkát a számítógép belsejében, kövesse a következő fejezet utasításait: [Miután befejezte a munkát a számítógép belsejében](#). További biztonsági útmutatásokat a [www.dell.com/regulatory\\_compliance](http://www.dell.com/regulatory_compliance) címen elérhető Megfelelőségi honlapon találhat.

## Művelet

- 1 Illessze a memóriamodulon lévő bemetszést a memóriamodul foglatában található fülhöz.

- 2 Megdöntve határozottan csúsztassa a memóriamodult a csatlakozóba, és nyomja le a memóriamodult, hogy a helyére pattanjon.

 **MEGJEGYZÉS:** Ha nem hall kattánást, távolítsa el a memóriamodult kártyát, és helyezze be újra.

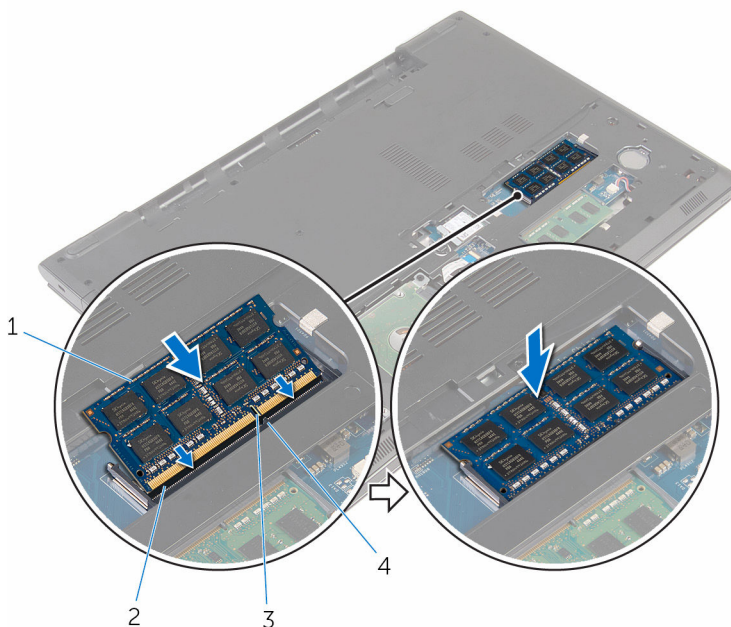

1 memóriamodul

3 bemetszés

2 memóriamodul foglalat

4 fül

## Utólagos tennivalók

- 1 Helyezze vissza az [alap burkolatot](#).
- 2 Helyezze vissza az [akkumulátort](#).

# A vezeték nélküli kártya eltávolítása

---



**VIGYÁZAT:** A számítógép belsejében végzett munka előtt olvassa el a számítógéphez mellékelt biztonsági tudnivalókat és kövesse a következő fejezet utasításait: [Mielőtt elkezdene dolgozni a számítógép belsejében](#). Miután befejezte a munkát a számítógép belsejében, kövesse a következő fejezet utasításait: [Miután befejezte a munkát a számítógép belsejében](#). További biztonsági útmutatásokat a [www.dell.com/regulatory\\_compliance](http://www.dell.com/regulatory_compliance) címen elérhető Megfelelőségi honlapon találhat.

## Előzetes tennivalók

- 1 Távolítsa el az [akkumulátort](#).
- 2 Távolítsa el az [alapburkolatot](#).

## Művelet

- 1 Távolítsa el a csavart, amely a vezeték nélküli kártya foglalatát és a vezeték nélküli kártyát rögzíti az alaplaphoz.
- 2 Emelje le a vezeték nélküli kártya foglalatát a vezeték nélküli kártyáról.
- 3 Válassza le az antennakábeleket a vezeték nélküli kártyáról.

- 4** Csúsztassa el és távolítsa el a vezeték nélküli kártyát az alaplaptól.

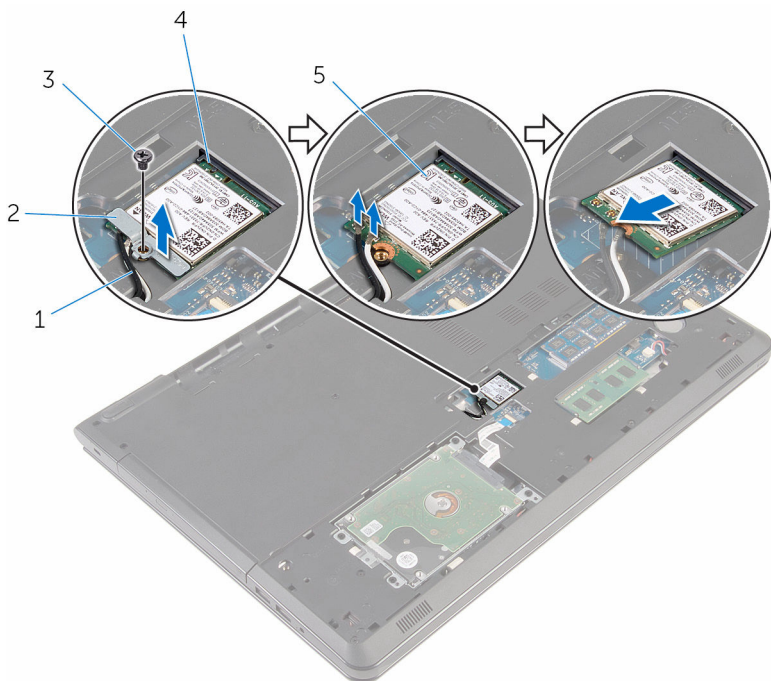

1 antennakábelek (2)

2 vezeték nélküli kártya foglalat

3 csavar

4 vezeték nélküli kártya nyílás

5 vezeték nélküli kártya

# A vezeték nélküli kártya visszahelyezése

---

 **VIGYÁZAT:** A számítógép belsejében végzett munka előtt olvassa el a számítógéphez mellékelt biztonsági tudnivalókat és kövesse a következő fejezet utasításait: [Mielőtt elkezdene dolgozni a számítógép belsejében](#). Miután befejezte a munkát a számítógép belsejében, kövesse a következő fejezet utasításait: [Miután befejezte a munkát a számítógép belsejében](#). További biztonsági útmutatásokat a [www.dell.com/regulatory\\_compliance](http://www.dell.com/regulatory_compliance) címen elérhető Megfelelőségi honlapon találhat.

## Művelet

 **FIGYELMEZTETÉS:** A vezeték nélküli kártya sérülésének elkerülése érdekében ne helyezzen kábelt alá.

- 1 Igazítsa össze a vezeték nélküli kártyán lévő rovátkát a vezeték nélküli kártya foglatán lévő füllel, majd csúsztassa be a kártyát a foglatba.
- 2 Helyezze egy vonalba a vezeték nélküli kártyán található csavarnyílást és az alaplapp lyukait.
- 3 Csatlakoztassa az antennakábeleket a vezeték nélküli kártyához.  
A következő táblázat tartalmazza a számítógép által támogatott vezeték nélküli kártyák antennakábeleinek színekét.

---

A vezeték nélküli kártya csatlakozói	Antennakábel szín
--------------------------------------	-------------------

Fő (fehér háromszög)	fehér
----------------------	-------

Kisegítő (fekete háromszög)	fekete
-----------------------------	--------

- 4 Helyezze egy vonalba a vezeték nélküli kártya keretén található csavarnyílást és az alaplapp lyukait.
- 5 Helyezze vissza a csavart, amely a vezeték nélküli kártya foglatát és a vezeték nélküli kártyát rögzíti az alaplaphoz..

## Utólagos tennivalók

- 1 Helyezze vissza az [alap burkolatot](#).

2 Helyezze vissza az [akkumulátort](#).

# A gombelem eltávolítása

---



**VIGYÁZAT:** A számítógép belsejében végzett munka előtt olvassa el a számítógéphez mellékelt biztonsági tudnivalókat és kövesse a következő fejezet utasításait: [Mielőtt elkezdene dolgozni a számítógép belsejében](#). Miután befejezte a munkát a számítógép belsejében, kövesse a következő fejezet utasításait: [Miután befejezte a munkát a számítógép belsejében](#). További biztonsági útmutatásokat a [www.dell.com/regulatory\\_compliance](http://www.dell.com/regulatory_compliance) címen elérhető Megfelelőségi honlapon találhat.



**FIGYELMEZTETÉS:** A gombelemek eltávolítása a BIOS-t alapértelmezett beállításra állítja vissza. Javasoljuk, hogy jegyezze fel a BIOS beállításait a gombelem eltávolítása előtt.

## Előzetes tennivalók

- 1 Távolítsa el az [akkumulátort](#).
- 2 Távolítsa el az [alapburkolatot](#).

## Művelet

Egy műanyag pálca segítségével óvatosan fejtse ki a gombelemet az elemtartó foglalatból.





- 1 műanyag pálcá
- 3 gombelem foglalat

- 2 gombelem

# A gombelem visszahelyezése.

---



**VIGYÁZAT:** A számítógép belsejében végzett munka előtt olvassa el a számítógéphez mellékelt biztonsági tudnivalókat és kövesse a következő fejezet utasításait: [Mielőtt elkezdene dolgozni a számítógép belsejében](#). Miután befejezte a munkát a számítógép belsejében, kövesse a következő fejezet utasításait: [Miután befejezte a munkát a számítógép belsejében](#). További biztonsági útmutatásokat a [www.dell.com/regulatory\\_compliance](http://www.dell.com/regulatory_compliance) címen elérhető Megfelelőségi honlapon találhat.

## Művelet

A pozitív felével felfelé, csúsztassa és pattintsa be a gombelemet a gombelem foglalatába.

## Utólagos tennivalók

- 1 Helyezze vissza az [alap burkolatot](#).
- 2 Helyezze vissza az [akkumulátort](#).

# A billentyűzet eltávolítása

---



**VIGYÁZAT:** A számítógép belsejében végzett munka előtt olvassa el a számítógéphez mellékelt biztonsági tudnivalókat és kövesse a következő fejezet utasításait: [Mielőtt elkezdene dolgozni a számítógép belsejében](#). Miután befejezte a munkát a számítógép belsejében, kövesse a következő fejezet utasításait: [Miután befejezte a munkát a számítógép belsejében](#). További biztonsági útmutatásokat a [www.dell.com/regulatory\\_compliance](http://www.dell.com/regulatory_compliance) címen elérhető Megfelelőségi honlapon találhat.

## Előzetes tennivalók

Távolítsa el az [akkumulátort](#).

## Művelet

- 1 Fordítsa fel a számítógépet, és nyissa ki a kijelzőt, amennyire csak lehetséges.

- 2 Egy műanyag pálca használatával óvatosan oldja ki a fűleket, amelyek a billentyűzetet a csuklótámasz szerkezetéhez rögzítik.



1 műanyag pálca

2 billentyűzet

3 csuklótámasz szerkezet

- 3 Óvatosan fordítsa fel a billentyűzetet, és tegye a csuklótámasz szerkezetre.

- 4 Emelje fel a reteszeket, és csatlakoztassa le a billentyűzet kábelét, illetve a billentyűzet háttérvilágításának kábelét (opcionális) az alaplapról.

 **MEGJEGYZÉS:** A billentyűzet háttérvilágításának kábele csak akkor van jelen, ha a laptop háttérvilágításos billentyűzettel kerül forgalomba.

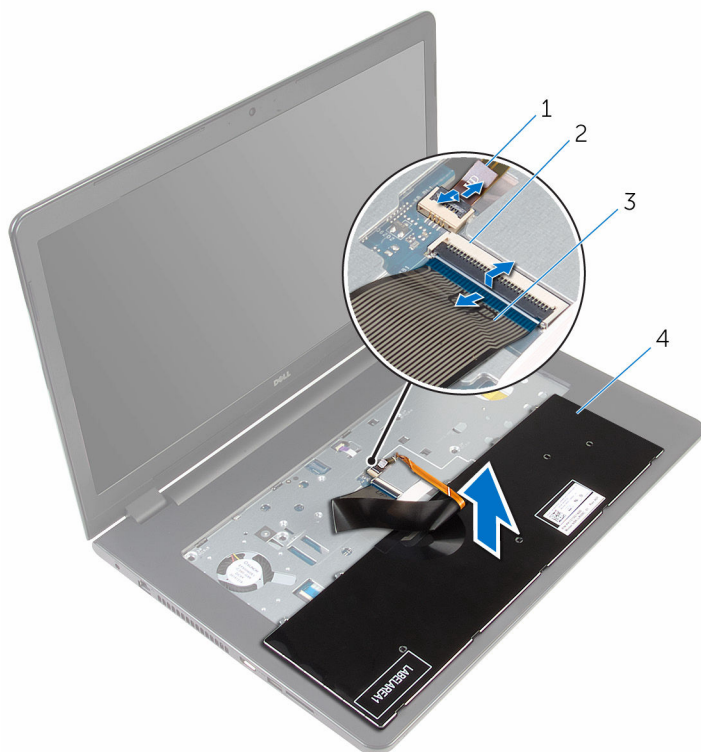

- |   |   |   |              |
|---|---|---|--------------|
| 1 | billentyűzet háttérvilágításának kábele | 2 | retesz       |
| 3 | billentyűzetkábel                       | 4 | billentyűzet |

- 5 A kábelekkel együtt emelje le a billentyűzetet a csuklótámasz szerkezetről.

# A billentyűzet visszahelyezése

---



**VIGYÁZAT:** A számítógép belsejében végzett munka előtt olvassa el a számítógéphez mellékelt biztonsági tudnivalókat és kövesse a következő fejezet utasításait: [Mielőtt elkezdene dolgozni a számítógép belsejében](#). Miután befejezte a munkát a számítógép belsejében, kövesse a következő fejezet utasításait: [Miután befejezte a munkát a számítógép belsejében](#). További biztonsági útmutatásokat a [www.dell.com/regulatory\\_compliance](http://www.dell.com/regulatory_compliance) címen elérhető Megfelelőségi honlapon találhat.

## Művelet

- 1 A billentyűzet és a billentyűzet háttérvilágításának (opcionális) kábelét csúsztassa azok megfelelő csatlakozóikba, és a kábelek rögzítéséhez nyomja le a csatlakozó reteszeket.
- 2 Fordítsa meg a billentyűzetet.
- 3 Csúsztassa a billentyűzeten található füleket a csuklótámaszon található nyílásokba, majd pattintsa a billentyűzetet a helyére.

## Utólagos tennivalók

Helyezze vissza az [akkumulátort](#).

# Az optikai meghajtó eltávolítása

---



**VIGYÁZAT:** A számítógép belsejében végzett munka előtt olvassa el a számítógéphez mellékelt biztonsági tudnivalókat és kövesse a következő fejezet utasításait: [Mielőtt elkezdene dolgozni a számítógép belsejében](#). Miután befejezte a munkát a számítógép belsejében, kövesse a következő fejezet utasításait: [Miután befejezte a munkát a számítógép belsejében](#). További biztonsági útmutatásokat a [www.dell.com/regulatory\\_compliance](http://www.dell.com/regulatory_compliance) címen elérhető Megfelelőségi honlapon találhat.

## Előzetes tennivalók

- 1 Távolítsa el az [akkumulátort](#).
- 2 Távolítsa el a [billentyűzetet](#).

# Művelet

- 1 Távolítsa el a csavarokat, amelyek az optikai meghajtó szerkezetet a számítógép aljához rögzítik.

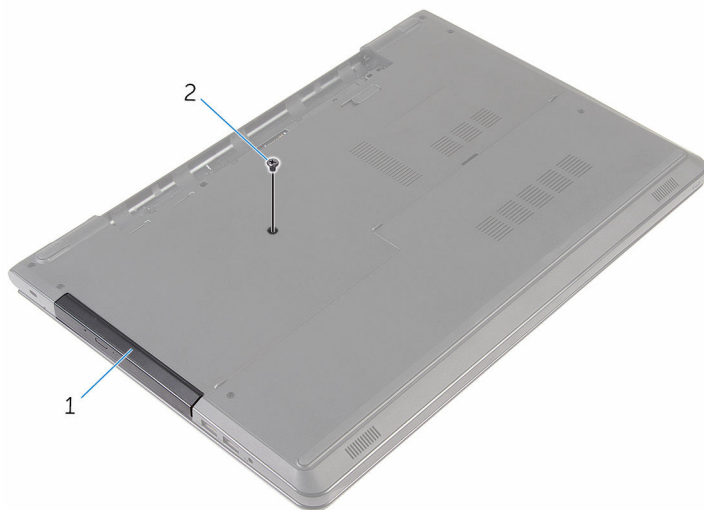

1 optikai meghajtó szerkezet      2 csavar

- 2 Fordítsa fel a számítógépet, és nyissa fel a kijelzőt.
- 3 Egy műanyag pálca használatával tolja ki az optikai meghajtó szerkezetet az optikai meghajtó rekeszből.



- 4 Húzza ki az optikai meghajtó szerkezetet annak meghajtórekeszből.



- 1 optikai meghajtó szerkezet      2 csuklótámasz  
3 műanyag pálcá

- 5 Óvatosan fejtse le az optikai meghajtó előlapját az optikai meghajtóról.

6 Távolítsa el az optikai meghajtót a meghajtókerethez rögzítő csavarokat.

 **MEGJEGYZÉS:** Jegyezze meg az optikai meghajtó keret helyzetét, hogy azt megfelelően helyezhesse vissza.

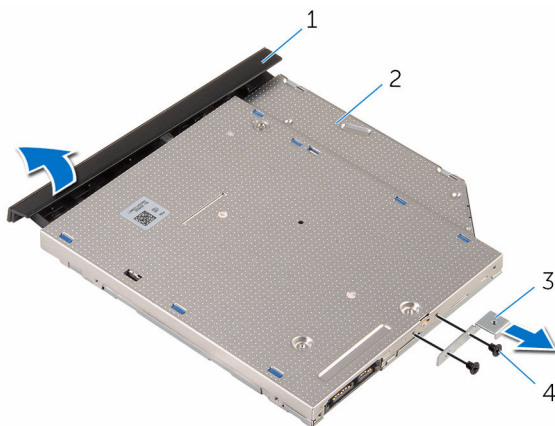

1 az optikai meghajtó előlapja

2 optikai meghajtó

3 az optikai meghajtó kerete

4 csavarok (2)

# Az optikai meghajtó visszahelyezése

---



**VIGYÁZAT:** A számítógép belsejében végzett munka előtt olvassa el a számítógéphez mellékelt biztonsági tudnivalókat és kövesse a következő fejezet utasításait: [Mielőtt elkezdene dolgozni a számítógép belsejében](#). Miután befejezte a munkát a számítógép belsejében, kövesse a következő fejezet utasításait: [Miután befejezte a munkát a számítógép belsejében](#). További biztonsági útmutatásokat a [www.dell.com/regulatory\\_compliance](http://www.dell.com/regulatory_compliance) címen elérhető Megfelelőségi honlapon találhat.

## Művelet

- 1 Igazítsa egymáshoz az optikai meghajtó keretének csavarhelyeit és az optikai meghajtó csavarhelyeit.
  -  **MEGJEGYZÉS:** Megfelelően kell összeillesztenie az optikai meghajtó keretét annak biztosítására, hogy az optikai meghajtó megfelelően rögzítve legyen a számítógéphez. A megfelelő irányhoz, lásd az ["Optikai meghajtó eltávolítása"](#) című rész 6. lépését.
- 2 Helyezze vissza az optikai meghajtót a meghajtókerethez rögzítő csavarokat.
- 3 Illessze az optikai meghajtó előlapján található füleket az optikai meghajtón található nyílásokhoz, majd pattintsa az előlapot a helyére.
- 4 Csúsztassa vissza az optikai meghajtó szerkezetet az optikai meghajtó rekeszébe.
- 5 Zárja le a kijelzőt és fordítsa a számítógépet a hátoldalával felfelé.
- 6 Helyezze vissza a csavarokat, amelyek az optikai meghajtó szerelvényt a számítógép aljához rögzítik.

## Utólagos tennivalók

- 1 Helyezze vissza a [billentyűzetet](#).
- 2 Helyezze vissza az [akkumulátort](#).

# A számítógép alapjának eltávolítása

---



**VIGYÁZAT:** A számítógép belsejében végzett munka előtt olvassa el a számítógéphez mellékelt biztonsági tudnivalókat és kövesse a következő fejezet utasításait: [Mielőtt elkezdene dolgozni a számítógép belsejében](#). Miután befejezte a munkát a számítógép belsejében, kövesse a következő fejezet utasításait: [Miután befejezte a munkát a számítógép belsejében](#). További biztonsági útmutatásokat a [www.dell.com/regulatory\\_compliance](http://www.dell.com/regulatory_compliance) címen elérhető Megfelelőségi honlapon találhat.

## Előzetes tennivalók

- 1 Távolítsa el az [akkumulátort](#).
- 2 Távolítsa el az [alapburkolatot](#).
- 3 Kövesse "[A merevlemez-meghajtó eltávolítása](#)" című rész 1-3. lépésének műveleteit.
- 4 Távolítsa el a [vezeték nélküli kártyát](#).
- 5 Távolítsa el a [billentyűzetet](#).
- 6 Kövesse "[Az optikai meghajtó eltávolítása](#)" című rész 1-4. lépésének műveleteit.

## Művelet

- 1 Emelje fel a reteszt, és válassza le az optikai meghajtó kábelét az alaplapról.

- 2 Távolítsa el a csavarokat, amelyek az alsó burkolatot a csuklótámasz szerkezetéhez rögzítik.



1 csavarok (4)

2 csatlakozóretesz

3 optikai meghajtó kábel

- 3 Zárja le a kijelzőt és fordítsa a számítógépet a hátoldalával felfelé.
- 4 Csatlakoztassa le a hangszóró kábelét az alaplapról.
- 5 Távolítsa el az antennakábeleket a számítógép alapján található kábelvezetőből.

- 6** Távolítsa el a csavarokat, amelyek az alsó burkolatot a csuklótámasz szerkezetéhez rögzítik.

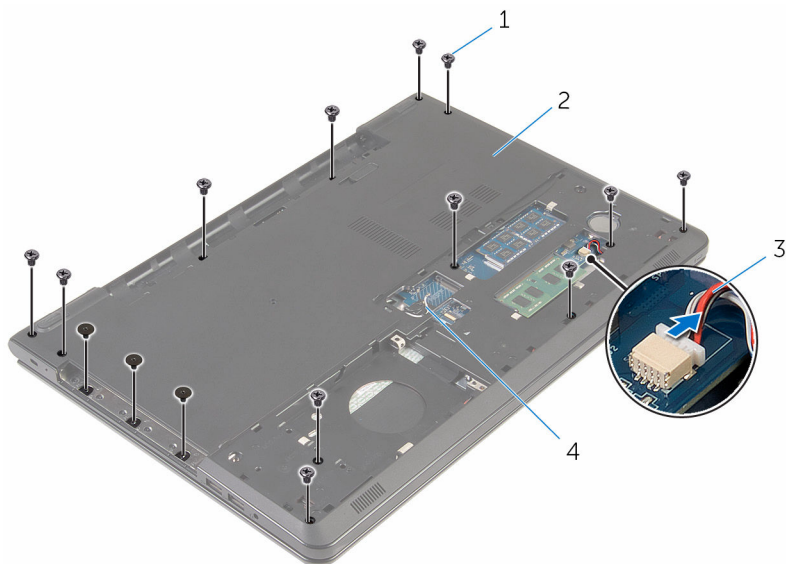

1 csavarok (15)

2 a számítógép alapja

3 hangszóró-kábel

4 antennakábelek (2)

- 7 Az ujjbegyei segítségével, alulról kezdve feszítse le az csuklótámasz szerkezetet az alsó burkolatról.

 **MEGJEGYZÉS:** Győződjön meg arról, hogy az antennakábeleket teljesen eltávolította a számítógép alapjának vezetőiből.



1 a számítógép alapja

- 8 Fordítsa a számítógép alapját fejjel lefelé.  
9 Távolítsa el az [optikai meghajtó tálcáját](#).

10 Távolítsa el a [hangszórókat](#).

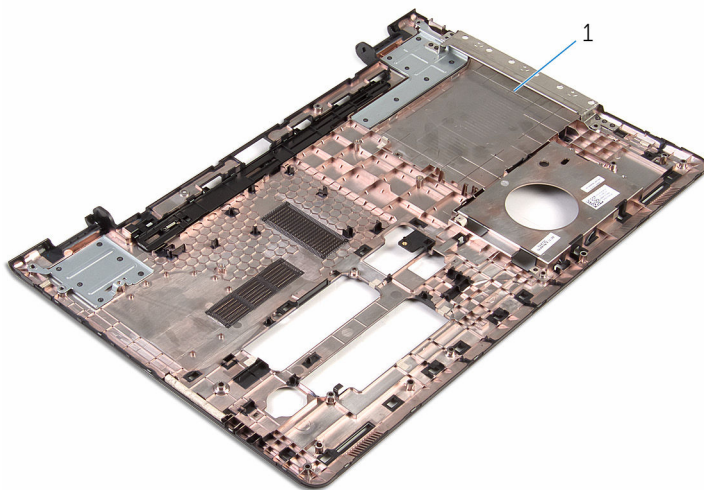

1 a számítógép alapja



# A számítógép alapjának visszahelyezése

---



**VIGYÁZAT:** A számítógép belsejében végzett munka előtt olvassa el a számítógéphez mellékelt biztonsági tudnivalókat és kövesse a következő fejezet utasításait: [Mielőtt elkezdene dolgozni a számítógép belsejében](#). Miután befejezte a munkát a számítógép belsejében, kövesse a következő fejezet utasításait: [Miután befejezte a munkát a számítógép belsejében](#). További biztonsági útmutatásokat a [www.dell.com/regulatory\\_compliance](http://www.dell.com/regulatory_compliance) címen elérhető Megfelelőségi honlapon találhat.

## Művelet

- 1 Helyezze vissza az [optikai-meghajtó tálcát](#).
- 2 Helyezze vissza a [hangszórókat](#).
- 3 Csúsztassa át az antennakábeleket és a hangszórókábeleket azok megfelelő nyílásain a számítógépházon.
- 4 Az alsó burkolaton lévő füleket igazítsa össze a csuklótámasz szerkezeten lévő nyílásokkal, és az alsó burkolatot pattintsa a helyére.
- 5 Helyezze vissza a csavarokat, amelyek az alsó burkolatot a csuklótámasz szerkezethez rögzítik.
- 6 Csatlakoztassa a hangszóró kábelét az alaplapra.
- 7 Fordítsa fel a számítógépet, és nyissa fel a kijelzőt.
- 8 Helyezze vissza a csavarokat, amelyek az alsó burkolatot a csuklótámasz szerkezethez rögzítik.
- 9 Csúsztassa be az optikai meghajtó kábelét az alaplapi csatlakozóba, majd nyomja le a csatlakozóreteszt a kábel rögzítéséhez.

## Utólagos tennivalók

- 1 Kövesse "[Az optikai meghajtó visszahelyezése](#)" című rész 4-7. lépésének műveleteit.
- 2 Helyezze vissza a [billentyűzetet](#).
- 3 Helyezze vissza a [vezeték nélküli kártyát](#).
- 4 Kövesse "[A merevlemez-meghajtó visszahelyezése](#)" című rész 4-6. lépésének műveleteit.

- 5 Helyezze vissza az [alap burkolatot](#).
- 6 Helyezze vissza az [akkumulátort](#).

# A hangszórók eltávolítása

---



**VIGYÁZAT:** A számítógép belsejében végzett munka előtt olvassa el a számítógéphez mellékelt biztonsági tudnivalókat és kövesse a következő fejezet utasításait: [Mielőtt elkezdene dolgozni a számítógép belsejében](#). Miután befejezte a munkát a számítógép belsejében, kövesse a következő fejezet utasításait: [Miután befejezte a munkát a számítógép belsejében](#). További biztonsági útmutatásokat a [www.dell.com/regulatory\\_compliance](http://www.dell.com/regulatory_compliance) címen elérhető Megfelelőségi honlapon találhat.

## Előzetes tennivalók

- 1 Távolítsa el az [akkumulátort](#).
- 2 Távolítsa el az [alapburkolatot](#).
- 3 Kövesse "[A merevlemez-meghajtó eltávolítása](#)" című rész 1-3. lépésének műveleteit.
- 4 Távolítsa el a [vezeték nélküli kártyát](#).
- 5 Távolítsa el a [billentyűzetet](#).
- 6 Kövesse "[Az optikai meghajtó eltávolítása](#)" című rész 1-4. lépésének műveleteit.
- 7 Kövesse "[A számítógép alap eltávolítása](#)" című rész 1-7. lépésének műveleteit.

## Művelet

- 1 Jegyezze meg a hangszóró vezetékének útvonalát a számítógép alapján majd vegye ki azokat a kábelvezetőkből.

**2** Emelje ki a hangszórókat a kábellel együtt a számítógép alapjából.

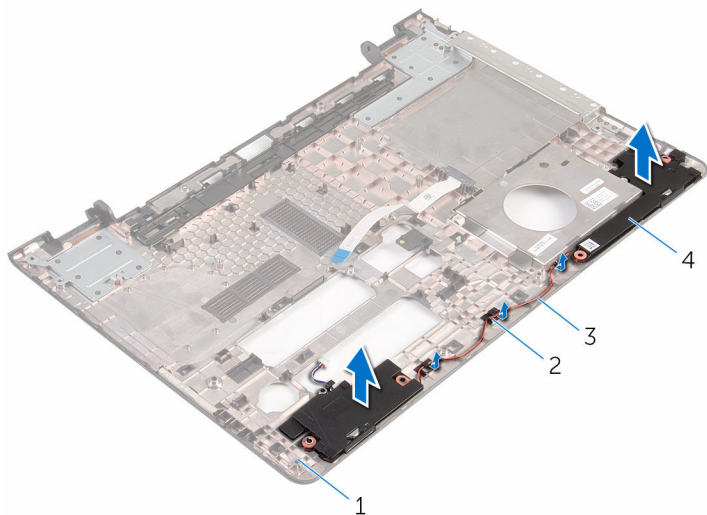

1 a számítógép alapja

2 kábelvezetők

3 hangszóró-kábel

4 hangszórók (2 db)

# A hangszórók visszahelyezése

---



**VIGYÁZAT:** A számítógép belsejében végzett munka előtt olvassa el a számítógéphez mellékelt biztonsági tudnivalókat és kövesse a következő fejezet utasításait: [Mielőtt elkezdene dolgozni a számítógép belsejében](#). Miután befejezte a munkát a számítógép belsejében, kövesse a következő fejezet utasításait: [Miután befejezte a munkát a számítógép belsejében](#). További biztonsági útmutatásokat a [www.dell.com/regulatory\\_compliance](http://www.dell.com/regulatory_compliance) címen elérhető Megfelelőségi honlapon találhat.

## Művelet

- 1 Az illesztési jelek segítségével a hangszórókat helyezze a számítógép alapjába.
- 2 Vezesse el a hangszóró kábelt a számítógép alapján található kábelvezetőkben.

## Utólagos tennivalók

- 1 Kövesse "[A számítógép alap visszahelyezése](#)" című rész 3-8. lépésének műveleteit.
- 2 Kövesse "[Az optikai meghajtó visszahelyezése](#)" című rész 4-7. lépésének műveleteit.
- 3 Helyezze vissza a [billentyűzetet](#).
- 4 Helyezze vissza a [vezeték nélküli kártyát](#).
- 5 Kövesse "[A merevlemez-meghajtó visszahelyezése](#)" című rész 4-6. lépésének műveleteit.
- 6 Helyezze vissza az [alap burkolatot](#).
- 7 Helyezze vissza az [akkumulátort](#).

# Az optikai meghajtó interposer eltávolítása

---



**VIGYÁZAT:** A számítógép belsejében végzett munka előtt olvassa el a számítógéphez mellékelt biztonsági tudnivalókat és kövesse a következő fejezet utasításait: [Mielőtt elkezdene dolgozni a számítógép belsejében](#). Miután befejezte a munkát a számítógép belsejében, kövesse a következő fejezet utasításait: [Miután befejezte a munkát a számítógép belsejében](#). További biztonsági útmutatásokat a [www.dell.com/regulatory\\_compliance](http://www.dell.com/regulatory_compliance) címen elérhető Megfelelőségi honlapon találhat.

## Előzetes tennivalók

- 1 Távolítsa el az [akkumulátort](#).
- 2 Távolítsa el az [alapburkolatot](#).
- 3 Kövesse "[A merevlemez-meghajtó eltávolítása](#)" című rész 1-3. lépésének műveleteit.
- 4 Távolítsa el a [vezeték nélküli kártyát](#).
- 5 Távolítsa el a [billentyűzetet](#).
- 6 Kövesse "[Az optikai meghajtó eltávolítása](#)" című rész 1-4. lépésének műveleteit.
- 7 Kövesse "[A számítógép alap eltávolítása](#)" című rész 1-7. lépésének műveleteit.

## Művelet

Vegye ki az optikai meghajtó tálváját a számítógép alapján található fűlekből.

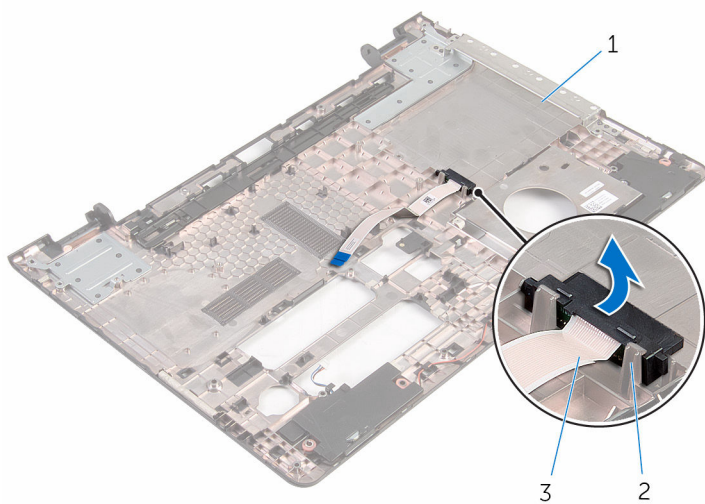

1 a számítógép alapja  
3 optikai meghajtó tálca

2 fűlek (2 db)

# Az optikai meghajtó interposer visszahelyezése

---



**VIGYÁZAT:** A számítógép belsejében végzett munka előtt olvassa el a számítógéphez mellékelt biztonsági tudnivalókat és kövesse a következő fejezet utasításait: [Mielőtt elkezdene dolgozni a számítógép belsejében](#). Miután befejezte a munkát a számítógép belsejében, kövesse a következő fejezet utasításait: [Miután befejezte a munkát a számítógép belsejében](#). További biztonsági útmutatásokat a [www.dell.com/regulatory\\_compliance](http://www.dell.com/regulatory_compliance) címen elérhető Megfelelőségi honlapon találhat.

## Művelet

Illessze az optikai meghajtó tálcáját a számítógép alapján található fűlekhez és pattintsa a helyére.

## Utólagos tennivalók

- 1 Kövesse "[A számítógép alap visszahelyezése](#)" című rész 3-8. lépésének műveleteit.
- 2 Kövesse "[Az optikai meghajtó visszahelyezése](#)" című rész 4-7. lépésének műveleteit.
- 3 Helyezze vissza a [billentyűzetet](#).
- 4 Helyezze vissza a [vezeték nélküli kártyát](#).
- 5 Kövesse "[A merevlemez-meghajtó visszahelyezése](#)" című rész 4-6. lépésének műveleteit.
- 6 Helyezze vissza az [alap burkolatot](#).
- 7 Helyezze vissza az [akkumulátort](#).



# Az I/O panel eltávolítása

---



**VIGYÁZAT:** A számítógép belsejében végzett munka előtt olvassa el a számítógéphez mellékelt biztonsági tudnivalókat és kövesse a következő fejezet utasításait: [Mielőtt elkezdene dolgozni a számítógép belsejében](#). Miután befejezte a munkát a számítógép belsejében, kövesse a következő fejezet utasításait: [Miután befejezte a munkát a számítógép belsejében](#). További biztonsági útmutatásokat a [www.dell.com/regulatory\\_compliance](http://www.dell.com/regulatory_compliance) címen elérhető Megfelelőségi honlapon találhat.

## Előzetes tennivalók

- 1 Távolítsa el az [akkumulátort](#).
- 2 Távolítsa el az [alapburkolatot](#).
- 3 Kövesse "[A merevlemez-meghajtó eltávolítása](#)" című rész 1-3. lépésének műveleteit.
- 4 Távolítsa el a [vezeték nélküli kártyát](#).
- 5 Távolítsa el a [billentyűzetet](#).
- 6 Kövesse "[Az optikai meghajtó eltávolítása](#)" című rész 1-4. lépésének műveleteit.
- 7 Kövesse "[A számítógép alap eltávolítása](#)" című rész 1-6. lépésének műveleteit.

## Művelet

- 1 Távolítsa el a csavart, amely az I/O kártyát a csuklótámasz szerkezethez rögzíti.
- 2 Emelje fel az I/O kártyát, és fordítsa meg.

- 3** Emelje meg a reteszt, és az I/O kártya kábelét csatlakoztassa le az I/O kártyáról.

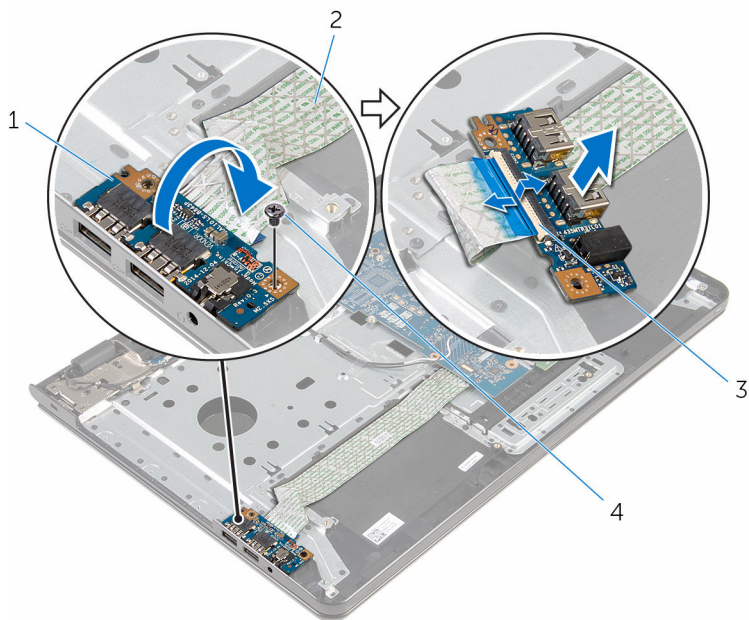

1 I/O kártya

2 I/O kártya kábele

3 retesz

4 csavar

# Az I/O kártya visszahelyezése

---



**VIGYÁZAT:** A számítógép belsejében végzett munka előtt olvassa el a számítógéphez mellékelt biztonsági tudnivalókat és kövesse a következő fejezet utasításait: [Mielőtt elkezdene dolgozni a számítógép belsejében](#). Miután befejezte a munkát a számítógép belsejében, kövesse a következő fejezet utasításait: [Miután befejezte a munkát a számítógép belsejében](#). További biztonsági útmutatásokat a [www.dell.com/regulatory\\_compliance](http://www.dell.com/regulatory_compliance) címen elérhető Megfelelőségi honlapon találhat.

## Művelet



- 1 Az I/O-kártya kábelét csúsztassa az I/O-kártya kábelcsatlakozójába, és a kábel rögzítéséhez nyomja le a csatlakozóreteszt.
- 2 Fordítsa rá az IO-kártyát, majd igazítsa össze az I/O-kártyán lévő csavarlyukakat a számítógép alján lévő csavarlyukhoz.
- 3 Szerelje vissza a csavart, amely az I/O kártyát a csuklótámasz szerkezethez rögzíti.

## Utólagos tennivalók

- 1 Kövesse "[A számítógép alap visszahelyezése](#)" című rész 3-8. lépésének műveleteit.
- 2 Kövesse "[Az optikai meghajtó visszahelyezése](#)" című rész 4-7. lépésének műveleteit.
- 3 Helyezze vissza a [billentyűzetet](#).
- 4 Helyezze vissza a [vezeték nélküli kártyát](#).
- 5 Kövesse "[A merevlemez-meghajtó visszahelyezése](#)" című rész 4-6. lépésének műveleteit.
- 6 Helyezze vissza az [alap burkolatot](#).
- 7 Helyezze vissza az [akkumulátort](#).

# A hűtőborda szerelvény eltávolítása

---

-  **VIGYÁZAT:** A számítógép belsejében végzett munka előtt olvassa el a számítógéphez mellékelt biztonsági tudnivalókat és kövesse a következő fejezet utasításait: [Mielőtt elkezdene dolgozni a számítógép belsejében](#). Miután befejezte a munkát a számítógép belsejében, kövesse a következő fejezet utasításait: [Miután befejezte a munkát a számítógép belsejében](#). További biztonsági útmutatásokat a [www.dell.com/regulatory\\_compliance](http://www.dell.com/regulatory_compliance) címen elérhető Megfelelőségi honlapon találhat.
-  **VIGYÁZAT:** A hűtőbordák normál működés közben felforrósodhatnak. Adjon nekik elegendő időt lehűlni, mielőtt hozzájuk ér.
-  **FIGYELMEZTETÉS:** A processzor maximális hűtése érdekében ne érintse meg a hűtőborda hőátadó területeit. A kezén található olajok csökkenthetik a hővezető paszta hőleadó képességét.

## Előzetes tennivalók

- 1 Távolítsa el az [akkumulátort](#).
- 2 Távolítsa el az [alapburkolatot](#).
- 3 Kövesse "A [merevlemez-meghajtó eltávolítása](#)" című rész 1-3. lépésének műveleteit.
- 4 Távolítsa el a [vezeték nélküli kártyát](#).
- 5 Távolítsa el a [billentyűzetet](#).
- 6 Kövesse "Az [optikai meghajtó eltávolítása](#)" című rész 1-4. lépésének műveleteit.
- 7 Kövesse "A [számítógép alap eltávolítása](#)" című rész 1-6. lépésének műveleteit.

## Művelet (önálló grafikai kártya)

- 1 Csatlakoztassa le a ventilátor kábelét az alaplapról.
- 2 Egymás után, a hűtőbordán jelölt sorrendben lazítsa meg az elveszíthetetlen csavarokat, amelyek a hűtőborda szerkezetet az alaplaphoz rögzítik.

- 3 Távolítsa el a hűtőbordát az alaplaphoz rögzítő csavarokat.
- 4 Emelje le a hűtőborda szerkezetet az alaplapról.

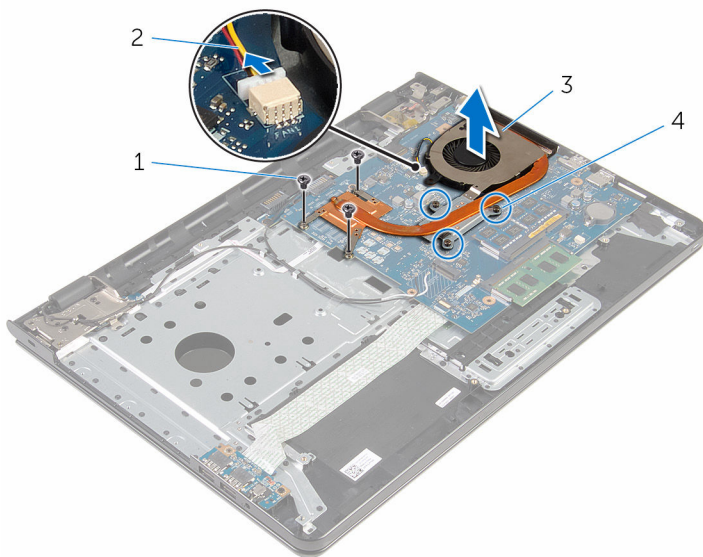

- |                       |                                    |
|-----------------------|------------------------------------|
| 1 csavarok (3 db)     | 2 ventilátorkábel                  |
| 3 hűtőborda szerkezet | 4 elveszíthetetlen csavarok (3 db) |

## Művelet (integrált grafikus kártya)

- 1 Csatlakoztassa le a ventilátor kábelét az alaplapról.
- 2 Egymás után, a hűtőbordán jelölt sorrendben lazítsa meg az elveszíthetetlen csavarokat, amelyek a hűtőborda szerkezetet az alaplaphoz rögzítik.
- 3 Távolítsa el a hűtőbordát az alaplaphoz rögzítő csavarokat.

4 Emelje le a hűtőborda szerkezetet az alaplapról.

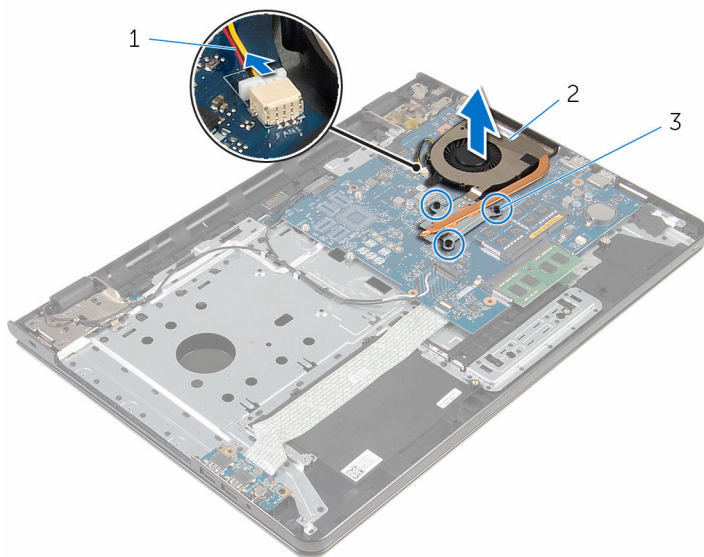

1 ventilátorkábel

2 hűtőborda szerkezet

3 elveszítetlen csavarok (3 db)

# A hűtőborda szerelvény visszahelyezése

---



**VIGYÁZAT:** A számítógép belsejében végzett munka előtt olvassa el a számítógéphez mellékelt biztonsági tudnivalókat és kövesse a következő fejezet utasításait: [Mielőtt elkezdene dolgozni a számítógép belsejében](#). Miután befejezte a munkát a számítógép belsejében, kövesse a következő fejezet utasításait: [Miután befejezte a munkát a számítógép belsejében](#). További biztonsági útmutatásokat a [www.dell.com/regulatory\\_compliance](http://www.dell.com/regulatory_compliance) címen elérhető Megfelelőségi honlapon találhat.



**FIGYELMEZTETÉS:** A hűtőborda nem megfelelő elhelyezése az alaplapon és a processzor sérülését okozhatja.



**MEGJEGYZÉS:** Az eredeti hővezető paszta újra használható, ha az eredeti alaplapot és ventilátort újra egyben szereli be. Ha az alaplapon vagy a ventilátort kicseréli, használja a készletben levő hővezető lapot a hővezetés biztosításához.

## Művelet



**MEGJEGYZÉS:** Az eredeti hővezető paszta újra felhasználható, amennyiben az eredeti alaplapon és a ventilátort szerelik össze. Az alaplapon vagy a ventilátor cseréje esetén a készletben található pasztát használja, ezzel biztosítva a megfelelő hővezetést.

- 1 Illessze a hűtőborda szerkezeten lévő csavarlyukakat az alaplapon található csavarlyukakhoz.
- 2 Egymás után a hűtőbordán jelölt sorrendben, húzza meg az elveszítethetetlen csavarokat, amelyek a hűtőborda szerkezetet az alaplaphoz rögzítik.
- 3 Helyezze vissza a hűtőbordát az alaplaphoz rögzítő csavarokat.
- 4 Csatlakoztassa a ventilátor kábelét az alaplaphoz.

## Utólagos tennivalók

- 1 Kövesse ["A számítógép alap visszahelyezése"](#) című rész 3-8. lépésének műveleteit.

- 2 Kövesse "[Az optikai meghajtó visszahelyezése](#)" című rész 4-7. lépésének műveleteit.
- 3 Helyezze vissza a [billentyűzetet](#).
- 4 Helyezze vissza a [vezeték nélküli kártyát](#).
- 5 Kövesse "[A merevlemez-meghajtó visszahelyezése](#)" című rész 4-6. lépésének műveleteit.
- 6 Helyezze vissza az [alap burkolatot](#).
- 7 Helyezze vissza az [akkumulátort](#).





# Az alaplap eltávolítása

---

 **VIGYÁZAT:** A számítógép belsejében végzett munka előtt olvassa el a számítógéphez mellékelt biztonsági tudnivalókat és kövesse a következő fejezet utasításait: [Mielőtt elkezdene dolgozni a számítógép belsejében](#). Miután befejezte a munkát a számítógép belsejében, kövesse a következő fejezet utasításait: [Miután befejezte a munkát a számítógép belsejében](#). További biztonsági útmutatásokat a [www.dell.com/regulatory\\_compliance](http://www.dell.com/regulatory_compliance) címen elérhető Megfelelőségi honlapon találhat.

 **MEGJEGYZÉS:** Az Ön szervizcímkéje az alaplapon van. Meg kell adnia a szervizcímjét a rendszer beállításakor miután kicserélte az alaplapot.

 **MEGJEGYZÉS:** Az alaplap cseréje minden, a BIOS setup programján keresztül végzett módosítást törölni fog. A csere után ezeket a módosításokat újra el kell végeznie.

 **MEGJEGYZÉS:** A kábelek alaplapról történő eltávolítása előtt jegyezze fel a csatlakozók helyét, hogy az alaplap visszaszereléskor azokat megfelelően vissza tudja csatlakoztatni.

## Előzetes tennivalók

- 1 Távolítsa el az [akkumulátort](#).
- 2 Távolítsa el az [alapburkolatot](#).
- 3 Kövesse "[A merevlemez-meghajtó eltávolítása](#)" című rész 1-3. lépésének műveleteit.
- 4 Távolítsa el a [vezeték nélküli kártyát](#).
- 5 Távolítsa el a [memóriamodulokat](#).
- 6 Távolítsa el a [gombelemet](#).
- 7 Távolítsa el a [billentyűzetet](#).
- 8 Kövesse "[Az optikai meghajtó eltávolítása](#)" című rész 1-4. lépésének műveleteit.
- 9 Kövesse "[A számítógép alap eltávolítása](#)" című rész 1-6. lépésének műveleteit.
- 10 Távolítsa el az [I/O kártyát](#).
- 11 Szerelje ki a [hűtőborda szerelvényt](#).

# Művelet

- 1 Fordítsa fel a számítógépet, és nyissa ki a kijelzőt, amennyire csak lehetséges.
- 2 Emelje fel a csatlakozó reteszeket, és válassza le a bekapcsológomb panel kábelét és az érintőpanel kábelét az alaplapról.



1 bekapcsológomb panel kábele

2 érintőpanel kábel

- 3 Zárja le a kijelzőt és fordítsa a számítógépet a hátoldalával felfelé.
- 4 Emelje fel a reteszt, és csatlakoztassa le a kijelzőkábelét az alaplapról.
- 5 Távolítsa el a csavart, amely az alaplapot rögzíti a csuklótámasz szerkezetéhez.

- 6 Fejtse le az I/O kártya kábelét a csuklótámasz szerkezetről.

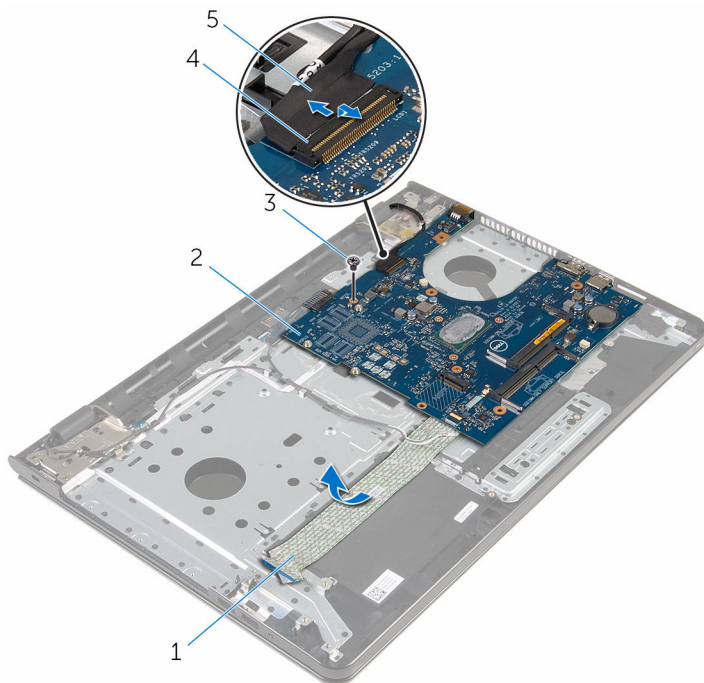

1 I/O-kártya kábele

2 alaplapp

3 csavar

4 csatlakozóretesz

5 kijelzőkábel

- 7 Óvatosan emelje fel az alaplappot a belső szélénél kezdve, hogy kiengedje azt az alaplapi csatlakozójából a csuklótámasz szerkezeten.

**8** Fordítsa fel az alaplapot.

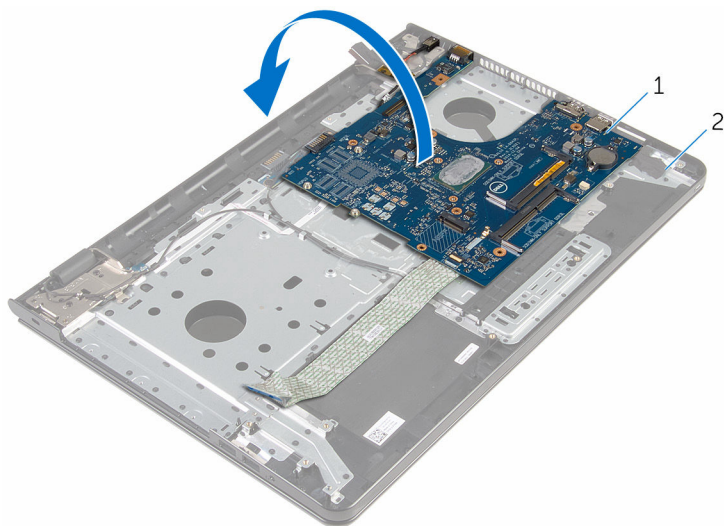

1 alaplap

2 csuklótámasz szerkezet

**9** Válassza le a tápadapter port kábelét az alaplapról.

**10** Emelje meg a reteszt, majd válassza le az I/O kártya kábelét az I/O kártyáról.

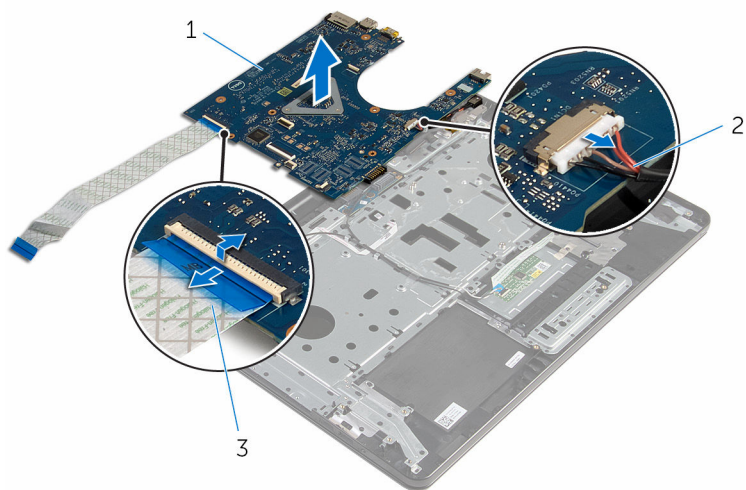

1 alaplap

2 tápadapter port kábele

3 I/O kártya kábele

**11** Emelje ki az alaplapot a számítógép aljából.

# Az alaplap visszahelyezése

---

 **VIGYÁZAT:** A számítógép belsejében végzett munka előtt olvassa el a számítógéphez mellékelt biztonsági tudnivalókat és kövesse a következő fejezet utasításait: [Mielőtt elkezdene dolgozni a számítógép belsejében](#). Miután befejezte a munkát a számítógép belsejében, kövesse a következő fejezet utasításait: [Miután befejezte a munkát a számítógép belsejében](#). További biztonsági útmutatásokat a [www.dell.com/regulatory\\_compliance](http://www.dell.com/regulatory_compliance) címen elérhető Megfelelőségi honlapon találhat.

 **MEGJEGYZÉS:** Az Ön szervicímkéje az alaplapon van. Meg kell adnia a szervicímjét a rendszer beállításakor miután kicserélte az alaplapot.

 **MEGJEGYZÉS:** Az alaplap cseréje minden, a BIOS setup programján keresztül végzett módosítást törölni fog. A csere után ezeket a módosításokat újra el kell végeznie.

## Művelet

 **FIGYELMEZTETÉS:** Az alaplap sérüléseinek elkerülése érdekében gondoskodjon arról, hogy ne kerüljön alá kábel.

- 1 Csatlakoztassa a tápadapter port kábelét az alaplapra.
- 2 Az I/O kártya kábelét csúsztassa a csatlakozóba, és a kábel rögzítéséhez nyomja le a reteszt.
- 3 Fordítsa fel az alaplapot.
- 4 Csúsztassa az alaplapon lévő portokat a csuklótámaszon lévő foglalatokba.
- 5 Az alaplap kártya csavarlyukait illessze a csuklótámasz szerkezet csavarlyukaihoz.
- 6 Helyezze vissza a csavart, amely az alaplapot rögzíti a csuklótámasz szerkezetéhez.
- 7 Rögzítse az I/O kártya kábelét a csuklótámasz szerkezetéhez.
- 8 Csúsztassa a kijelző kábelét a csatlakozójába, és nyomja le a csatlakozóreteszt a kábel alaplaphoz való rögzítéséhez.
- 9 Fordítsa fel a számítógépet, és nyissa fel a kijelzőt.
- 10 A bekapcsoló gomb kártya kábelét és az érintőpanel kábelét csúsztassa a csatlakozóikba, és a kábelek rögzítéséhez nyomja le a csatlakozó reteszeket.

## Utólagos tennivalók

- 1 Helyezze vissza a [hűtőborda](#) szerkezetet.
- 2 Helyezze vissza az [I/O kártyát](#).
- 3 Kövesse "[A számítógép alap visszahelyezése](#)" című rész 3-8. lépésének műveleteit.
- 4 Kövesse "[Az optikai meghajtó visszahelyezése](#)" című rész 4-7. lépésének műveleteit.
- 5 Helyezze vissza a [billentyűzetet](#).
- 6 Helyezze vissza a [gombelemet](#).
- 7 Helyezze vissza a [memóriamodulokat](#).
- 8 Helyezze vissza a [vezeték nélküli kártyát](#).
- 9 Kövesse "[A merevlemez-meghajtó visszahelyezése](#)" című rész 4-6. lépésének műveleteit.
- 10 Helyezze vissza az [alap burkolatot](#).
- 11 Helyezze vissza az [akkumulátort](#).

# Az akkumulátor csatlakozókártya eltávolítása



**VIGYÁZAT:** A számítógép belsejében végzett munka előtt olvassa el a számítógéphez mellékelt biztonsági tudnivalókat és kövesse a következő fejezet utasításait: [Mielőtt elkezdene dolgozni a számítógép belsejében](#). Miután befejezte a munkát a számítógép belsejében, kövesse a következő fejezet utasításait: [Miután befejezte a munkát a számítógép belsejében](#). További biztonsági útmutatásokat a [www.dell.com/regulatory\\_compliance](http://www.dell.com/regulatory_compliance) címen elérhető Megfelelőségi honlapon találhat.

## Előzetes tennivalók

- 1 Távolítsa el az [akkumulátort](#).
- 2 Távolítsa el az [alapburkolatot](#).
- 3 Kövesse "[A merevlemez-meghajtó eltávolítása](#)" című rész 1-3. lépésének műveleteit.
- 4 Távolítsa el a [vezeték nélküli kártyát](#).
- 5 Távolítsa el a [memóriamodulokat](#).
- 6 Távolítsa el a [billentyűzetet](#).
- 7 Kövesse "[Az optikai meghajtó eltávolítása](#)" című rész 1-4. lépésének műveleteit.
- 8 Kövesse "[A számítógép alap eltávolítása](#)" című rész 1-6. lépésének műveleteit.
- 9 Távolítsa el az [I/O kártyát](#).
- 10 Szerelje ki a [hűtőborda szerelvényt](#).
- 11 Távolítsa el az [alaplapot](#).

## Művelet

- 1 Fejtsze le az antennakábeleket a csuklótámasz szerkezethez rögzítő ragasztót.
- 2 Távolítsa el az antennakábelt a akkumulátor csatlakozókártyán található kábelvezetőből.



- 3 Távolítsa el a csavarokat, amelyek az akkumulátor csatlakozókártyát a csuklótámasz szerkezethez rögzítik.
- 4 Emelje le az akkumulátor csatlakozókártyát a csuklótámasz szerkezetről.

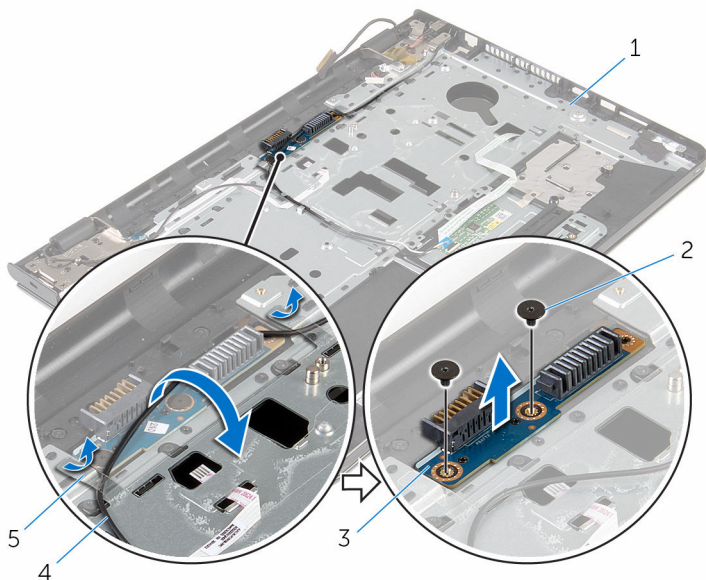

1 csuklótámasz szerkezet

2 csavarok (2)

3 akkumulátor  
csatlakozókártya

4 antennakábel

5 szalagok (2 db)

# Az akkumulátor csatlakozókártya visszahelyezése

---



**VIGYÁZAT:** A számítógép belsejében végzett munka előtt olvassa el a számítógéphez mellékelt biztonsági tudnivalókat és kövesse a következő fejezet utasításait: [Mielőtt elkezdene dolgozni a számítógép belsejében](#). Miután befejezte a munkát a számítógép belsejében, kövesse a következő fejezet utasításait: [Miután befejezte a munkát a számítógép belsejében](#). További biztonsági útmutatásokat a [www.dell.com/regulatory\\_compliance](http://www.dell.com/regulatory_compliance) címen elérhető Megfelelőségi honlapon találhat.

## Művelet

- 1 Az akkumulátor csatlakozókártyán lévő csavarlyukakat illessze a csuklótámasz szerkezeten lévő csavarlyukakhoz.
- 2 Helyezze vissza a csavarokat, amelyek az akkumulátor csatlakozókártyát a csuklótámasz szerkezethez rögzítik.
- 3 Vezesse át az antennakábelt a akkumulátor csatlakozókártyán található kábelvezetőkhöz.
- 4 Ragassza be az antennakábeleket a csuklótámasz szerkezethez rögzítő ragasztót.

## Utólagos tennivalók

- 1 Helyezze vissza az [alaplapot](#).
- 2 Helyezze vissza a [hűtőborda](#) szerkezetet.
- 3 Helyezze vissza az [I/O kártyát](#).
- 4 Kövesse "A számítógép alap visszahelyezése" című rész 3-8. lépésének műveleteit.
- 5 Kövesse "Az optikai meghajtó visszahelyezése" című rész 4-7. lépésének műveleteit.
- 6 Helyezze vissza a [billentyűzetet](#).
- 7 Helyezze vissza a [memóriamodulokat](#).
- 8 Helyezze vissza a [vezeték nélküli kártyát](#).

- 9 Kövesse "[A merevlemez-meghajtó visszahelyezése](#)" című rész 4-6. lépésének műveleteit.
- 10 Helyezze vissza az [alap burkolatot](#).
- 11 Helyezze vissza az [akkumulátort](#).

# A tápadapter port eltávolítása

---



**VIGYÁZAT:** A számítógép belsejében végzett munka előtt olvassa el a számítógéphez mellékelt biztonsági tudnivalókat és kövesse a következő fejezet utasításait: [Mielőtt elkezdene dolgozni a számítógép belsejében](#). Miután befejezte a munkát a számítógép belsejében, kövesse a következő fejezet utasításait: [Miután befejezte a munkát a számítógép belsejében](#). További biztonsági útmutatásokat a [www.dell.com/regulatory\\_compliance](http://www.dell.com/regulatory_compliance) címen elérhető Megfelelőségi honlapon találhat.

## Előzetes tennivalók

- 1 Távolítsa el az [akkumulátort](#).
- 2 Távolítsa el az [alapburkolatot](#).
- 3 Kövesse "A merevlemez-meghajtó eltávolítása" című rész 1-3. lépésének műveleteit.
- 4 Távolítsa el a [vezeték nélküli kártyát](#).
- 5 Távolítsa el a [memóriamodulokat](#).
- 6 Távolítsa el a [billentyűzetet](#).
- 7 Kövesse "Az optikai meghajtó eltávolítása" című rész 1-4. lépésének műveleteit.
- 8 Kövesse "A számítógép alap eltávolítása" című rész 1-6. lépésének műveleteit.
- 9 Távolítsa el az [I/O kártyát](#).
- 10 Szerelje ki a [hűtőborda szerelvényt](#).
- 11 Távolítsa el az [alaplapot](#).

## Művelet

- 1 Jegyezze meg a tápadapter kábelének útvonalát és távolítsa el azt a csuklótámasz szerkezeten található kábelvezetőből.
- 2 Távolítsa el a csavart, amely a tápadapter portot a csuklótámasz szerkezethez rögzíti.
- 3 Fejtsse le a ragasztószalagot, amely a tápadapter portot a csuklótámasz szerkezethez rögzíti.

- 4 Emelje ki a tápadapter portot a kábelével együtt a csuklótámasz szerkezetből.

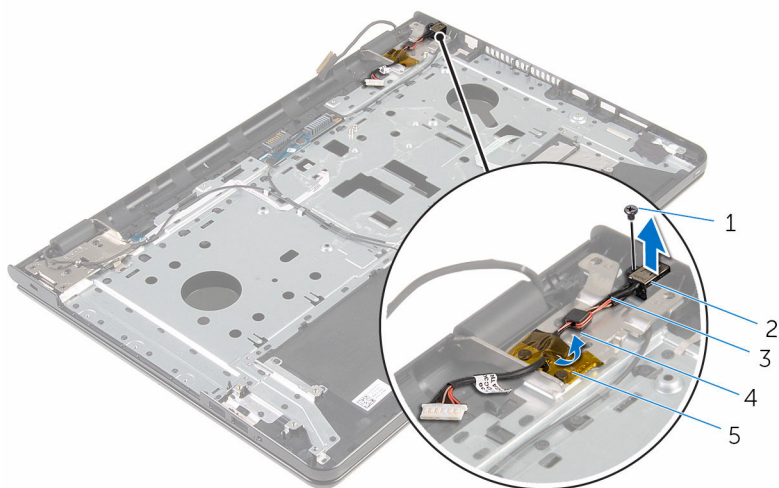

- |                          |                   |
|--------------------------|-------------------|
| 1 csavar                 | 2 tápadapter port |
| 3 tápadapter port kábele | 4 kábelvezető     |
| 5 szalag                 |                   |

# A tápadapter port visszahelyezése

---



**VIGYÁZAT:** A számítógép belsejében végzett munka előtt olvassa el a számítógéphez mellékelt biztonsági tudnivalókat és kövesse a következő fejezet utasításait: [Mielőtt elkezdene dolgozni a számítógép belsejében](#). Miután befejezte a munkát a számítógép belsejében, kövesse a következő fejezet utasításait: [Miután befejezte a munkát a számítógép belsejében](#). További biztonsági útmutatásokat a [www.dell.com/regulatory\\_compliance](http://www.dell.com/regulatory_compliance) címen elérhető Megfelelőségi honlapon találhat.

## Művelet

- 1 Csúsztassa be a tápadapter portot a csuklótámasz szerkezeten lévő nyílásba.
- 2 Helyezze vissza a csavart, amely a tápadapter portot a csuklótámasz szerkezethez rögzíti.
- 3 Vezesse át a tápadapter port kábelét a csuklótámasz szerkezeten lévő kábelvezetőn.
- 4 Ragassza fel a ragasztószalagot, amely a tápadapter portot a csuklótámasz szerkezethez rögzíti.

## Utólagos tennivalók

- 1 Helyezze vissza az [alaplapot](#).
- 2 Helyezze vissza a [hűtőborda](#) szerkezetet.
- 3 Helyezze vissza az [I/O kártyát](#).
- 4 Kövesse "[A számítógép alap visszahelyezése](#)" című rész 3-8. lépésének műveleteit.
- 5 Kövesse "[Az optikai meghajtó visszahelyezése](#)" című rész 4-7. lépésének műveleteit.
- 6 Helyezze vissza a [billentyűzetet](#).
- 7 Helyezze vissza a [memóriamodulokat](#).
- 8 Helyezze vissza a [vezeték nélküli kártyát](#).
- 9 Kövesse "[A merevlemez-meghajtó visszahelyezése](#)" című rész 4-6. lépésének műveleteit.

- 10 Helyezze vissza az [alap burkolatot](#).
- 11 Helyezze vissza az [akkumulátort](#).

# A kijelzőszerkezet eltávolítása



**VIGYÁZAT:** A számítógép belsejében végzett munka előtt olvassa el a számítógéphez mellékelt biztonsági tudnivalókat és kövesse a következő fejezet utasításait: [Mielőtt elkezdene dolgozni a számítógép belsejében](#). Miután befejezte a munkát a számítógép belsejében, kövesse a következő fejezet utasításait: [Miután befejezte a munkát a számítógép belsejében](#). További biztonsági útmutatásokat a [www.dell.com/regulatory\\_compliance](http://www.dell.com/regulatory_compliance) címen elérhető Megfelelőségi honlapon találhat.

## Előzetes tennivalók

- 1 Távolítsa el az [akkumulátort](#).
- 2 Távolítsa el az [alapburkolatot](#).
- 3 Kövesse "A merevlemez-meghajtó eltávolítása" című rész 1-3. lépésének műveleteit.
- 4 Távolítsa el a [vezeték nélküli kártyát](#).
- 5 Távolítsa el a [memóriamodulokat](#).
- 6 Távolítsa el a [billentyűzetet](#).
- 7 Kövesse "[Az optikai meghajtó eltávolítása](#)" című rész 1-4. lépésének műveleteit.
- 8 Kövesse "[A számítógép alap eltávolítása](#)" című rész 1-6. lépésének műveleteit.
- 9 Távolítsa el az [I/O kártyát](#).
- 10 Szerelje ki a [hűtőborda szerelvényt](#).
- 11 Távolítsa el az [alaplapot](#).
- 12 Távolítsa el a [tápadapter portot](#).

## Művelet

- 1 Jegyezze fel az antenna kábeleinek elvezetését, és távolítsa el a kábeleket a kábelvezetőkől.



- 2** Fejtse le az antennakábelt a csuklótámasz szerkezetéhez rögzítő ragasztót.

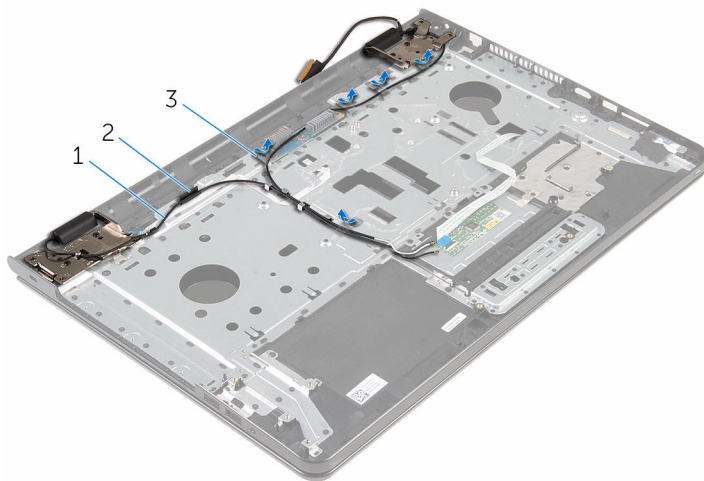

1 antennakábelek (2)

2 kábelvezető

3 szalagok (5 db)

- 3** A kijelzőt nyissa ki 90 fokban.
- 4** Helyezze a számítógépet egy asztal szélére úgy, hogy a csuklótámasz szerkezet az asztalra legyen és a kijelző szerkezet pedig túllógjon az asztal szélén a kijelző reteszekkel felfelé.
- 5** Távolítsa el a csavarokat, amelyek a kijelző csuklópántokat a csuklótámasz szerkezetéhez rögzítik.

**6** Emelje le a kijelző szerkezetet a csuklótámasz szerkezetről.

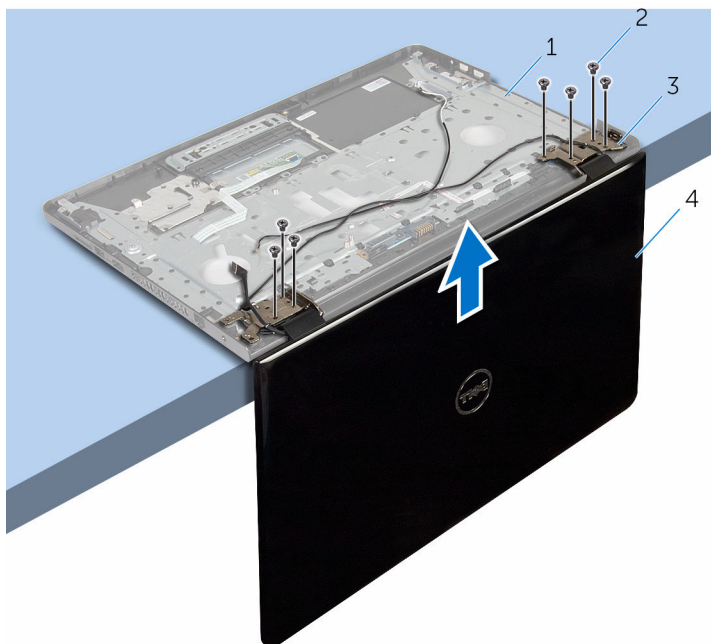

1 csuklótámasz szerkezet

2 csavarok (7)

3 kijelző csuklópántjai (2 db)

4 kijelzőszerkezet

# A kijelőszerkezet visszahelyezése

---



**VIGYÁZAT:** A számítógép belsejében végzett munka előtt olvassa el a számítógéphez mellékelt biztonsági tudnivalókat és kövesse a következő fejezet utasításait: [Mielőtt elkezdene dolgozni a számítógép belsejében](#). Miután befejezte a munkát a számítógép belsejében, kövesse a következő fejezet utasításait: [Miután befejezte a munkát a számítógép belsejében](#). További biztonsági útmutatásokat a [www.dell.com/regulatory\\_compliance](http://www.dell.com/regulatory_compliance) címen elérhető Megfelelőségi honlapon találhat.

## Művelet

- 1 Helyezze a csuklótámasz szerkezetet egy asztal szélére úgy, hogy a kijelző reteszei felfelé nézzenek.
- 2 A kijelző csuklópántjain lévő csavarlyukakat illessze a csuklótámasz szerkezeten lévő csavarlyukakhoz.
- 3 Helyezze vissza a csavarokat, amelyek a kijelző csuklópántokat rögzítik a csuklótámasz szerkezethez.
- 4 Zárja le a kijelzőt és fordítsa a számítógépet a hátoldalával felfelé.
- 5 Vezesse át az antenna kábelét a csuklótámasz szerkezeten lévő kábelvezetőkhöz.
- 6 Ragassza be a kijelzőt és az antenna kábeleit a csuklótámasz szerkezethez rögzítő ragasztószalagokat.

## Utólagos tennivalók

- 1 Helyezze vissza a [tápadapter portot](#).
- 2 Helyezze vissza az [alaplapot](#).
- 3 Helyezze vissza a [hűtőborda](#) szerkezetet.
- 4 Helyezze vissza az [I/O kártyát](#).
- 5 Kövesse "A számítógép alap visszahelyezése" című rész 3-8. lépésének műveleteit.
- 6 Kövesse "Az optikai meghajtó visszahelyezése" című rész 4-7. lépésének műveleteit.
- 7 Helyezze vissza a [billentyűzetet](#).

- 8 Helyezze vissza a [memóriamodulokat](#).
- 9 Helyezze vissza a [vezeték nélküli kártyát](#).
- 10 Kövesse "[A merevlemez-meghajtó visszahelyezése](#)" című rész 4-6. lépésének műveleteit.
- 11 Helyezze vissza az [alap burkolatot](#).
- 12 Helyezze vissza az [akkumulátort](#).

# A bekapcsológomb panel eltávolítása

---



**VIGYÁZAT:** A számítógép belsejében végzett munka előtt olvassa el a számítógéphez mellékelt biztonsági tudnivalókat és kövesse a következő fejezet utasításait: [Mielőtt elkezdene dolgozni a számítógép belsejében](#). Miután befejezte a munkát a számítógép belsejében, kövesse a következő fejezet utasításait: [Miután befejezte a munkát a számítógép belsejében](#). További biztonsági útmutatásokat a [www.dell.com/regulatory\\_compliance](http://www.dell.com/regulatory_compliance) címen elérhető Megfelelőségi honlapon találhat.

## Előzetes tennivalók

- 1 Távolítsa el az [akkumulátort](#).
- 2 Távolítsa el az [alapburkolatot](#).
- 3 Kövesse "[A merevlemez-meghajtó eltávolítása](#)" című rész 1-3. lépésének műveleteit.
- 4 Távolítsa el a [vezeték nélküli kártyát](#).
- 5 Távolítsa el a [memóriamodulokat](#).
- 6 Távolítsa el a [billentyűzetet](#).
- 7 Kövesse "[Az optikai meghajtó eltávolítása](#)" című rész 1-4. lépésének műveleteit.
- 8 Kövesse "[A számítógép alap eltávolítása](#)" című rész 1-6. lépésének műveleteit.
- 9 Távolítsa el az [I/O kártyát](#).
- 10 Szerelje ki a [hűtőborda szerelvényt](#).
- 11 Távolítsa el az [alaplapot](#).
- 12 Távolítsa el a [tápadapter portot](#).
- 13 Távolítsa el a [kijelző szerkezetet](#).

## Művelet

- 1 Távolítsa el a csavart, amely a bekapcsológomb panelét a csuklótámasz szerkezethez rögzíti.

- 2 Fejtse le a ragasztószalagot, amely a bekapcsológomb panelt a csuklótámaszra rögzíti.
- 3 Fejtse le a bekapcsológomb panel kábelét a csuklótámaszról.
- 4 Csúsztassa ki a bekapcsológomb panelt a csuklótámasz szerkezeten lévő fűlek alól.
- 5 Emelje fel a bekapcsológomb panelt a kábelével együtt a csuklótámasz szerkezetről.

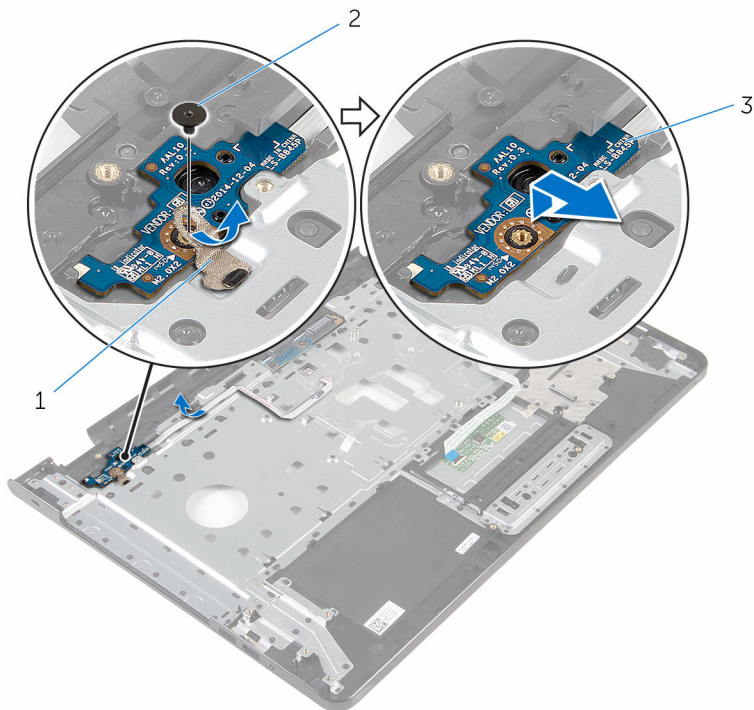

1 szalag

2 csavar

3 bekapcsológomb panel

# A bekapcsológomb-panel visszahelyezése

---



**VIGYÁZAT:** A számítógép belsejében végzett munka előtt olvassa el a számítógéphez mellékelt biztonsági tudnivalókat és kövesse a következő fejezet utasításait: [Mielőtt elkezdene dolgozni a számítógép belsejében](#). Miután befejezte a munkát a számítógép belsejében, kövesse a következő fejezet utasításait: [Miután befejezte a munkát a számítógép belsejében](#). További biztonsági útmutatásokat a [www.dell.com/regulatory\\_compliance](http://www.dell.com/regulatory_compliance) címen elérhető Megfelelőségi honlapon találhat.

## Művelet

- 1 Csúsztassa a bekapcsológomb panelt a csuklótámaszon lévő fülek alá, és igazítsa a bekapcsológomb panelen található csavarhelyet a csuklótámaszon lévő csavarhelyhez.
- 2 Helyezze vissza a bekapcsológomb panelt a csuklótámasz szerkezetéhez rögzítő csavart.
- 3 Rögzítse a bekapcsológomb panel kábelét a csuklótámasz szerkezetéhez.
- 4 Ragassza fel a ragasztószalagot, amely a bekapcsológomb panelt a csuklótámasz szerkezetre rögzíti.

## Utólagos tennivalók

- 1 Helyezze vissza a [kijelzőegységet](#).
- 2 Helyezze vissza a [tápadapter portot](#).
- 3 Helyezze vissza az [alaplapot](#).
- 4 Helyezze vissza a [hűtőborda](#) szerkezetet.
- 5 Helyezze vissza az [I/O kártyát](#).
- 6 Kövesse "[A számítógép alap visszahelyezése](#)" című rész 3-8. lépésének műveleteit.
- 7 Kövesse "[Az optikai meghajtó visszahelyezése](#)" című rész 4-7. lépésének műveleteit.
- 8 Helyezze vissza a [billentyűzetet](#).
- 9 Helyezze vissza a [memóriamodulokat](#).

- 10 Helyezze vissza a [vezeték nélküli kártyát](#).
- 11 Kövesse “[A merevlemez-meghajtó visszahelyezése](#)” című rész 4-6. lépésének műveleteit.
- 12 Helyezze vissza az [alap burkolatot](#).
- 13 Helyezze vissza az [akkumulátort](#).



# A csuklótámasz szerkezet eltávolítása

---



**VIGYÁZAT:** A számítógép belsejében végzett munka előtt olvassa el a számítógéphez mellékelt biztonsági tudnivalókat és kövesse a következő fejezet utasításait: [Mielőtt elkezdene dolgozni a számítógép belsejében](#). Miután befejezte a munkát a számítógép belsejében, kövesse a következő fejezet utasításait: [Miután befejezte a munkát a számítógép belsejében](#). További biztonsági útmutatásokat a [www.dell.com/regulatory\\_compliance](http://www.dell.com/regulatory_compliance) címen elérhető Megfelelőségi honlapon találhat.

## Előzetes tennivalók

- 1 Távolítsa el az [akkumulátort](#).
- 2 Távolítsa el az [alapburkolatot](#).
- 3 Kövesse "[A merevlemez-meghajtó eltávolítása](#)" című rész 1-3. lépésének műveleteit.
- 4 Távolítsa el a [vezeték nélküli kártyát](#).
- 5 Távolítsa el a [memóriamodulokat](#).
- 6 Távolítsa el a [billentyűzetet](#).
- 7 Kövesse "[Az optikai meghajtó eltávolítása](#)" című rész 1-4. lépésének műveleteit.
- 8 Kövesse "[A számítógép alap eltávolítása](#)" című rész 1-6. lépésének műveleteit.
- 9 Távolítsa el az [I/O kártyát](#).
- 10 Távolítsa el a [hűtőborda szerelvényt](#).
- 11 Távolítsa el az [alaplapot](#).
- 12 Távolítsa el a [tápadapter portot](#).
- 13 Távolítsa el a [kijelző szerkezetet](#).
- 14 Távolítsa el a [bekapcsológomb-panelt](#).

## Művelet

Az összes lépés elvégzése után csak a csuklótámasz szerkezet marad.

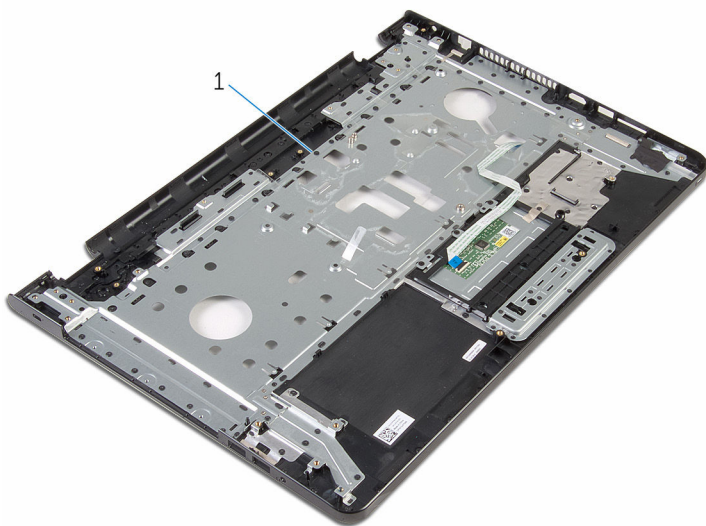

1 csuklótámasz szerkezet

# A csuklótámasz szerkezet visszahelyezése

---



**VIGYÁZAT:** A számítógép belsejében végzett munka előtt olvassa el a számítógéphez mellékelt biztonsági tudnivalókat és kövesse a következő fejezet utasításait: [Mielőtt elkezdene dolgozni a számítógép belsejében](#). Miután befejezte a munkát a számítógép belsejében, kövesse a következő fejezet utasításait: [Miután befejezte a munkát a számítógép belsejében](#). További biztonsági útmutatásokat a [www.dell.com/regulatory\\_compliance](http://www.dell.com/regulatory_compliance) címen elérhető Megfelelőségi honlapon találhat.

## Művelet

Helyezze a csuklótámasz szerkezetet egy sima felületre.

## Utólagos tennivalók

- 1 Helyezze vissza a [bekapcsológomb-panelt](#).
- 2 Helyezze vissza a [kijelzőegységet](#).
- 3 Helyezze vissza a [tápadapter portot](#).
- 4 Helyezze vissza az [alaplapot](#).
- 5 Helyezze vissza a [hűtőborda](#) szerkezetet.
- 6 Helyezze vissza az [I/O kártyát](#).
- 7 Kövesse "[A számítógép alap visszahelyezése](#)" című rész 3-8. lépésének műveleteit.
- 8 Kövesse "[Az optikai meghajtó visszahelyezése](#)" című rész 4-7. lépésének műveleteit.
- 9 Helyezze vissza a [billentyűzetet](#).
- 10 Helyezze vissza a [memóriamodulokat](#).
- 11 Helyezze vissza a [vezeték nélküli kártyát](#).
- 12 Kövesse "[A merevlemez-meghajtó visszahelyezése](#)" című rész 4-6. lépésének műveleteit.
- 13 Helyezze vissza az [alap burkolatot](#).
- 14 Helyezze vissza az [akkumulátort](#).

# A kijelzőelőlap eltávolítása



**VIGYÁZAT:** A számítógép belsejében végzett munka előtt olvassa el a számítógéphez mellékelt biztonsági tudnivalókat és kövesse a következő fejezet utasításait: [Mielőtt elkezdene dolgozni a számítógép belsejében](#). Miután befejezte a munkát a számítógép belsejében, kövesse a következő fejezet utasításait: [Miután befejezte a munkát a számítógép belsejében](#). További biztonsági útmutatásokat a [www.dell.com/regulatory\\_compliance](http://www.dell.com/regulatory_compliance) címen elérhető Megfelelőségi honlapon találhat.

## Előzetes tennivalók



**MEGJEGYZÉS:** Ezek az utasítások csak a nem érintőképernyős kijelzővel rendelkező laptopok esetén érvényesek.

- 1 Távolítsa el az [akkumulátort](#).
- 2 Távolítsa el az [alapburkolatot](#).
- 3 Kövesse "[A merevlemez-meghajtó eltávolítása](#)" című rész 1-3. lépésének műveleteit.
- 4 Távolítsa el a [vezeték nélküli kártyát](#).
- 5 Távolítsa el a [memóriamodulokat](#).
- 6 Távolítsa el a [billentyűzetet](#).
- 7 Kövesse "[Az optikai meghajtó eltávolítása](#)" című rész 1-4. lépésének műveleteit.
- 8 Kövesse "[A számítógép alap eltávolítása](#)" című rész 1-6. lépésének műveleteit.
- 9 Távolítsa el az [I/O kártyát](#).
- 10 Szerelje ki a [hűtőborda szerelvényt](#).
- 11 Távolítsa el az [alaplapot](#).
- 12 Távolítsa el a [tápadapter portot](#).
- 13 Távolítsa el a [kijelző szerkezetet](#).

## Művelet

- 1 Ujjbeggyel óvatosan hajlítsa fel a kijelzőelőlap belső széleit.

2 Távolítsa el a kijelzőelőlapot a kijelző hátlapjáról.

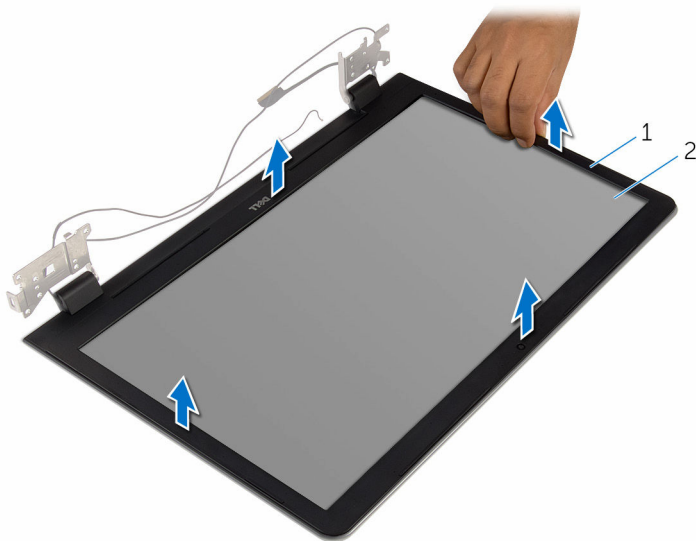

1 kijelzőelőlap

2 kijelző hátlap

# A kijelzőelőlap visszahelyezése

---



**VIGYÁZAT:** A számítógép belsejében végzett munka előtt olvassa el a számítógéphez mellékelt biztonsági tudnivalókat és kövesse a következő fejezet utasításait: [Mielőtt elkezdene dolgozni a számítógép belsejében](#). Miután befejezte a munkát a számítógép belsejében, kövesse a következő fejezet utasításait: [Miután befejezte a munkát a számítógép belsejében](#). További biztonsági útmutatásokat a [www.dell.com/regulatory\\_compliance](http://www.dell.com/regulatory_compliance) címen elérhető Megfelelőségi honlapon találhat.

## Művelet



**MEGJEGYZÉS:** Ezek az utasítások csak a nem érintőképernyős kijelzővel rendelkező laptopok esetén érvényesek.

A kijelző előlapot illessze a kijelző hátlapra, majd óvatosan pattintsa a helyére.

## Utólagos tennivalók

- 1 Helyezze vissza a [kijelzőegységet](#).
- 2 Helyezze vissza a [tápadapter portot](#).
- 3 Helyezze vissza az [alaplapot](#).
- 4 Helyezze vissza a [hűtőborda](#) szerkezetet.
- 5 Helyezze vissza az [I/O kártyát](#).
- 6 Kövesse "[A számítógép alap visszahelyezése](#)" című rész 3-8. lépésének műveleteit.
- 7 Kövesse "[Az optikai meghajtó visszahelyezése](#)" című rész 4-7. lépésének műveleteit.
- 8 Helyezze vissza a [billentyűzetet](#).
- 9 Helyezze vissza a [memóriamodulokat](#).
- 10 Helyezze vissza a [vezeték nélküli kártyát](#).
- 11 Kövesse "[A merevlemez-meghajtó visszahelyezése](#)" című rész 4-6. lépésének műveleteit.
- 12 Helyezze vissza az [alap burkolatot](#).
- 13 Helyezze vissza az [akkumulátort](#).

# A kijelzőpanel eltávolítása



**VIGYÁZAT:** A számítógép belsejében végzett munka előtt olvassa el a számítógéphez mellékelt biztonsági tudnivalókat és kövesse a következő fejezet utasításait: [Mielőtt elkezdene dolgozni a számítógép belsejében](#). Miután befejezte a munkát a számítógép belsejében, kövesse a következő fejezet utasításait: [Miután befejezte a munkát a számítógép belsejében](#). További biztonsági útmutatásokat a [www.dell.com/regulatory\\_compliance](http://www.dell.com/regulatory_compliance) címen elérhető Megfelelőségi honlapon találhat.

## Előzetes tennivalók



**MEGJEGYZÉS:** A jelen utasítások kizárólag azon laptopokra vonatkoznak, amelyek nem érintőképernyővel vannak felszerelve.

- 1 Távolítsa el az [akkumulátort](#).
- 2 Távolítsa el az [alapburkolatot](#).
- 3 Kövesse ["A merevlemez-meghajtó eltávolítása"](#) című rész 1-3. lépésének műveleteit.
- 4 Távolítsa el a [vezeték nélküli kártyát](#).
- 5 Távolítsa el a [memóriamodulokat](#).
- 6 Távolítsa el a [billentyűzetet](#).
- 7 Kövesse ["Az optikai meghajtó eltávolítása"](#) című rész 1-4. lépésének műveleteit.
- 8 Kövesse ["A számítógép alap eltávolítása"](#) című rész 1-6. lépésének műveleteit.
- 9 Távolítsa el az [I/O kártyát](#).
- 10 Szerelje ki a [hűtőborda szerelvényt](#).
- 11 Távolítsa el az [alaplapot](#).
- 12 Távolítsa el a [tápadapter portot](#).
- 13 Távolítsa el a [kijelző szerkezetet](#).
- 14 Távolítsa el a [kijelzőelőlapot](#).

## Művelet

- 1 Távolítsa el a csavarokat, amelyek a kijelzőpanelt a kijelző hátlapra rögzítik.

2 Óvatosan emelje fel és fordítsa meg a kijelzőpanel.

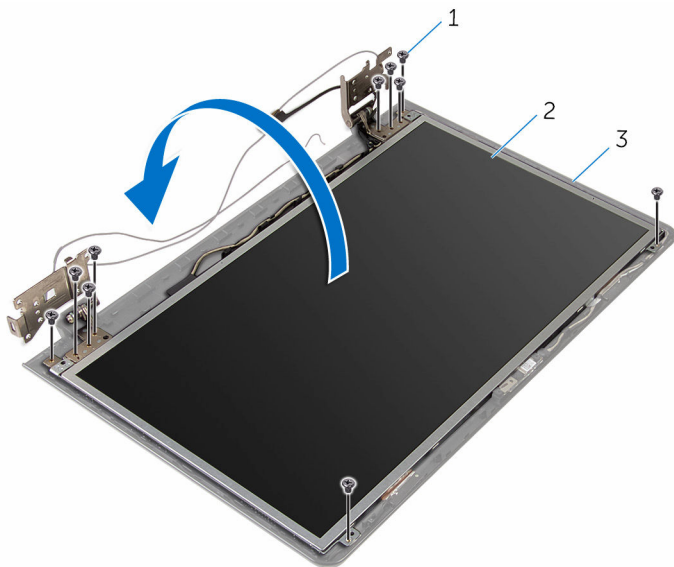

1 csavarok (10)

2 kijelzőpanel

3 kijelző hátlap



- 3** Finoman fejtse le a kijelző kábelét, majd emelje meg a reteszt és csatlakoztassa szét a kijelzőkábelt annak csatlakozójából.

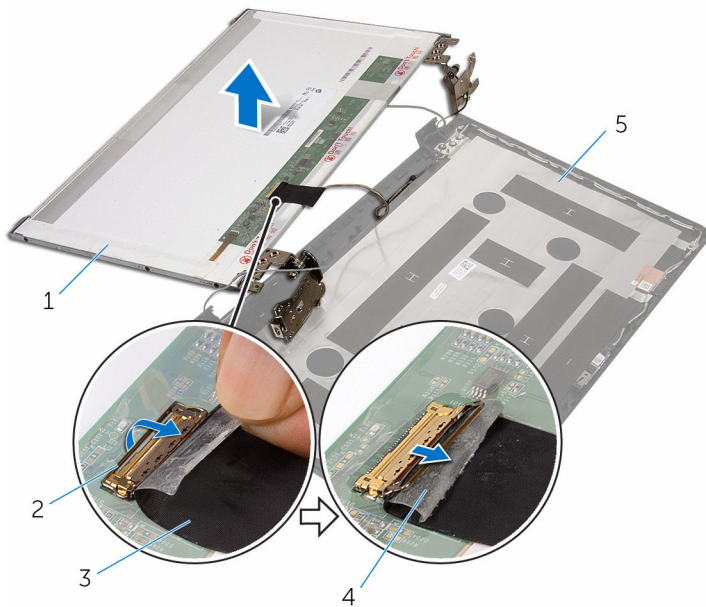

- |   |                |   |        |
|---|----------------|---|--------|
| 1 | kijelzőpanel   | 2 | retesz |
| 3 | kijelzőkábel   | 4 | szalag |
| 5 | kijelző hátlap |   |        |

- 4** Emelje le a kijelzőpanelt a kijelzőhátlapról.

5 Távolítsa el a [kijelző forgópántjait](#).

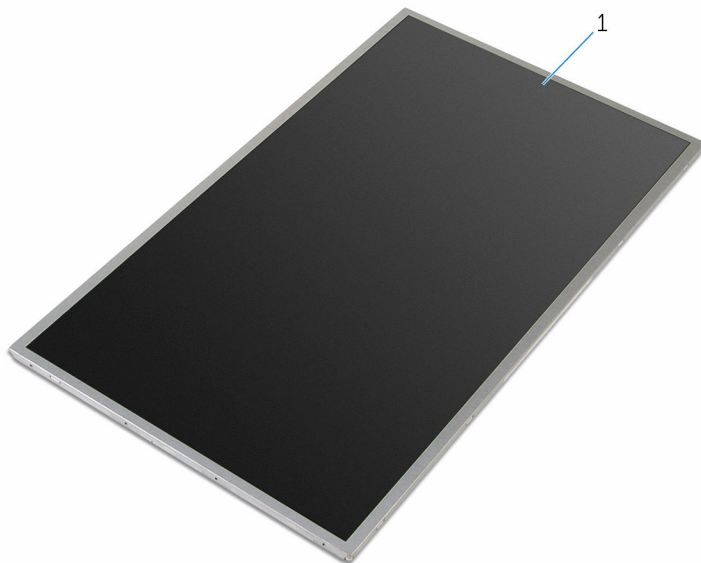

1 kijelzőpanel

# A kijelzőpanel visszahelyezése

---



**VIGYÁZAT:** A számítógép belsejében végzett munka előtt olvassa el a számítógéphez mellékelt biztonsági tudnivalókat és kövesse a következő fejezet utasításait: [Mielőtt elkezdene dolgozni a számítógép belsejében](#). Miután befejezte a munkát a számítógép belsejében, kövesse a következő fejezet utasításait: [Miután befejezte a munkát a számítógép belsejében](#). További biztonsági útmutatásokat a [www.dell.com/regulatory\\_compliance](http://www.dell.com/regulatory_compliance) címen elérhető Megfelelőségi honlapon találhat.

## Művelet



**MEGJEGYZÉS:** Ezek az utasítások csak a nem érintőképernyős kijelzővel rendelkező laptopok esetén érvényesek.

- 1 Helyezze vissza a [kijelző csuklópántjait](#).
- 2 Csúsztassa a kijelző kábelét a kijelzőpanel kábelcsatlakozójába, és nyomja le a csatlakozóreteszt a kábel rögzítéséhez.
- 3 Ragassza a kijelzőkábelét a kijelzőpanelen lévő csatlakozója fölé.
- 4 A kijelzőpanelét óvatosan helyezze a kijelző hátlapjára, és a kijelzőpanel csavarlyukait illessze a kijelző hátlap csavarlyukaihoz.
- 5 Helyezze vissza a csavarokat, amelyek a kijelzőpanelét a kijelző hátlapra rögzítik.

## Utólagos tennivalók

- 1 Helyezze vissza a [kijelzőelőlapot](#).
- 2 Helyezze vissza a [kijelzőegységet](#).
- 3 Helyezze vissza a [tápadapter portot](#).
- 4 Helyezze vissza az [alaplapot](#).
- 5 Helyezze vissza a [hűtőborda](#) szerkezetet.
- 6 Helyezze vissza az [I/O kártyát](#).
- 7 Kövesse ["A számítógép alap visszahelyezése"](#) című rész 3-8. lépésének műveleteit.

- 8 Kövesse "[Az optikai meghajtó visszahelyezése](#)" című rész 4-7. lépésének műveleteit.
- 9 Helyezze vissza a [billentyűzetet](#).
- 10 Helyezze vissza a [memóriamodulokat](#).
- 11 Helyezze vissza a [vezeték nélküli kártyát](#).
- 12 Kövesse "[A merevlemez-meghajtó visszahelyezése](#)" című rész 4-6. lépésének műveleteit.
- 13 Helyezze vissza az [alap burkolatot](#).
- 14 Helyezze vissza az [akkumulátort](#).

# A kijelző sarokpántok eltávolítása

---



**VIGYÁZAT:** A számítógép belsejében végzett munka előtt olvassa el a számítógéphez mellékelt biztonsági tudnivalókat és kövesse a következő fejezet utasításait: [Mielőtt elkezdene dolgozni a számítógép belsejében](#). Miután befejezte a munkát a számítógép belsejében, kövesse a következő fejezet utasításait: [Miután befejezte a munkát a számítógép belsejében](#). További biztonsági útmutatásokat a [www.dell.com/regulatory\\_compliance](http://www.dell.com/regulatory_compliance) címen elérhető Megfelelőségi honlapon találhat.

## Előzetes tennivalók



**MEGJEGYZÉS:** A jelen utasítások kizárólag azon laptopokra vonatkoznak, amelyek nem érintőképernyővel vannak felszerelve.

- 1 Távolítsa el az [akkumulátort](#).
- 2 Távolítsa el az [alapburkolatot](#).
- 3 Kövesse "[A merevlemez-meghajtó eltávolítása](#)" című rész 1-3. lépésének műveleteit.
- 4 Távolítsa el a [vezeték nélküli kártyát](#).
- 5 Távolítsa el a [memóriamodulokat](#).
- 6 Távolítsa el a [billentyűzetet](#).
- 7 Kövesse "[Az optikai meghajtó eltávolítása](#)" című rész 1-4. lépésének műveleteit.
- 8 Kövesse "[A számítógép alap eltávolítása](#)" című rész 1-6. lépésének műveleteit.
- 9 Távolítsa el az [I/O kártyát](#).
- 10 Szerelje ki a [hűtőborda szerelvényét](#).
- 11 Távolítsa el az [alaplapot](#).
- 12 Távolítsa el a [tápadapter portot](#).
- 13 Távolítsa el a [kijelző szerkezetet](#).
- 14 Távolítsa el a [kijelzőelőlapot](#).
- 15 Távolítsa el a [kijelzőpanelt](#).

# Művelet

- 1 Távolítsa el a csavarokat, amelyek a kijelző csuklópántokat a kijelzőpanelhez rögzítik.
- 2 Emelje ki a kijelző csuklópántokat a kijelzőpanelből.

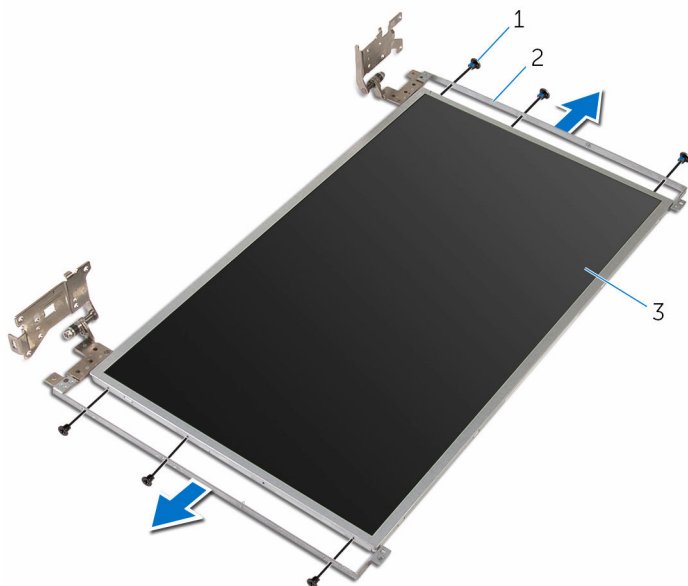

- 1 csavarok (6 db)
- 3 kijelzőpanel

- 2 kijelző csuklópántjai (2 db)

# A kijelző csuklópántok visszahelyezése

---



**VIGYÁZAT:** A számítógép belsejében végzett munka előtt olvassa el a számítógéphez mellékelt biztonsági tudnivalókat és kövesse a következő fejezet utasításait: [Mielőtt elkezdene dolgozni a számítógép belsejében](#). Miután befejezte a munkát a számítógép belsejében, kövesse a következő fejezet utasításait: [Miután befejezte a munkát a számítógép belsejében](#). További biztonsági útmutatásokat a [www.dell.com/regulatory\\_compliance](http://www.dell.com/regulatory_compliance) címen elérhető Megfelelőségi honlapon találhat.

## Művelet



**MEGJEGYZÉS:** Ezek az utasítások csak a nem érintőképernyős kijelzővel rendelkező laptopok esetén érvényesek.

- 1 Állítsa egy vonalba a kijelzőrekeszeket és a kijelzőpanelen található csavarnyílásokat.
- 2 Helyezze vissza a csavarokat, amelyek a kijelző csuklópántokat a kijelzőpanelhez rögzítik.

## Utólagos tennivalók

- 1 Helyezze vissza a [kijelzőpanel](#)et.
- 2 Helyezze vissza a [kijelzőelőlap](#)ot.
- 3 Helyezze vissza a [kijelzőegységet](#).
- 4 Helyezze vissza a [tápadapter port](#)ot.
- 5 Helyezze vissza az [alaplapp](#)ot.
- 6 Helyezze vissza a [hűtőborda](#) szerkezetet.
- 7 Helyezze vissza az [I/O kártyá](#)t.
- 8 Kövesse "[A számítógép visszahelyezése](#)" című rész 3-8. lépésének műveleteit.
- 9 Kövesse "[Az optikai meghajtót visszahelyezése](#)" című rész 4-7. lépésének műveleteit.
- 10 Helyezze vissza a [billentyűzet](#)et.
- 11 Helyezze vissza a [memóriamodul](#)okat.

- 12 Helyezze vissza a [vezeték nélküli kártyát](#).
- 13 Kövesse “[A merevlemez-meghajtó visszahelyezése](#)” című rész 4-6. lépésének műveleteit.
- 14 Helyezze vissza az [alap burkolatot](#).
- 15 Helyezze vissza az [akkumulátort](#).



# A kamera eltávolítása

---



**VIGYÁZAT:** A számítógép belsejében végzett munka előtt olvassa el a számítógéphez mellékelt biztonsági tudnivalókat és kövesse a következő fejezet utasításait: [Mielőtt elkezdene dolgozni a számítógép belsejében](#). Miután befejezte a munkát a számítógép belsejében, kövesse a következő fejezet utasításait: [Miután befejezte a munkát a számítógép belsejében](#). További biztonsági útmutatásokat a [www.dell.com/regulatory\\_compliance](http://www.dell.com/regulatory_compliance) címen elérhető Megfelelőségi honlapon találhat.

## Előzetes tennivalók



**MEGJEGYZÉS:** A jelen utasítások kizárólag azon laptopokra vonatkoznak, amelyek nem érintőképernyővel vannak felszerelve.

- 1 Távolítsa el az [akkumulátort](#).
- 2 Távolítsa el az [alapburkolatot](#).
- 3 Kövesse ["A merevlemez-meghajtó eltávolítása"](#) című rész 1-3. lépésének műveleteit.
- 4 Távolítsa el a [vezeték nélküli kártyát](#).
- 5 Távolítsa el a [memóriamodulokat](#).
- 6 Távolítsa el a [billentyűzetet](#).
- 7 Kövesse ["Az optikai meghajtó eltávolítása"](#) című rész 1-4. lépésének műveleteit.
- 8 Kövesse ["A számítógép alap eltávolítása"](#) című rész 1-6. lépésének műveleteit.
- 9 Távolítsa el az [I/O kártyát](#).
- 10 Szerelje ki a [hűtőborda szerelvényt](#).
- 11 Távolítsa el az [alaplapot](#).
- 12 Távolítsa el a [tápadapter portot](#).
- 13 Távolítsa el a [kijelző szerkezetet](#).
- 14 Távolítsa el a [kijelzőelőlapot](#).

## Művelet

- 1 Válassza le a kamerakábelt a kameramodulról.

- 2 Egy műanyag pálca használatával óvatosan feszítse le a kamerát a kijelző hátlapjáról.

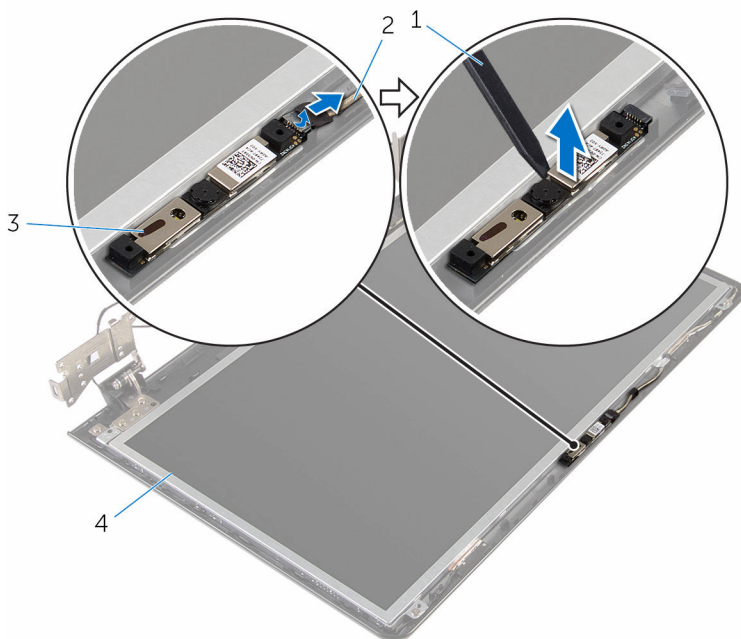

- 1 műanyag pálca  
3 kamera

- 2 kamerakábel  
4 kijelző hátlap

# A kamera visszahelyezése



**VIGYÁZAT:** A számítógép belsejében végzett munka előtt olvassa el a számítógéphez mellékelt biztonsági tudnivalókat és kövesse a következő fejezet utasításait: [Mielőtt elkezdene dolgozni a számítógép belsejében](#). Miután befejezte a munkát a számítógép belsejében, kövesse a következő fejezet utasításait: [Miután befejezte a munkát a számítógép belsejében](#). További biztonsági útmutatásokat a [www.dell.com/regulatory\\_compliance](http://www.dell.com/regulatory_compliance) címen elérhető Megfelelőségi honlapon találhat.

## Művelet



**MEGJEGYZÉS:** Ezek az utasítások csak a nem érintőképernyős kijelzővel rendelkező laptopok esetén érvényesek.

- 1 A beállítószár segítségével, ragassza a kamerát a kijelző hátulso burkolatára.
- 2 Csatlakoztassa a kamera kábelét a kamera csatlakozóra

## Utólagos tennivalók

- 1 Helyezze vissza a [kijelzőelőlapot](#).
- 2 Helyezze vissza a [kijelzőegységet](#).
- 3 Helyezze vissza a [tápadapter portot](#).
- 4 Helyezze vissza az [alaplapot](#).
- 5 Helyezze vissza a [hűtőborda](#) szerkezetet.
- 6 Helyezze vissza az [I/O kártyát](#).
- 7 Kövesse "[A számítógép alap visszahelyezése](#)" című rész 3-8. lépésének műveleteit.
- 8 Kövesse "[Az optikai meghajtó visszahelyezése](#)" című rész 4-7. lépésének műveleteit.
- 9 Helyezze vissza a [billentyűzetet](#).
- 10 Helyezze vissza a [memóriamodulokat](#).
- 11 Helyezze vissza a [vezeték nélküli kártyát](#).
- 12 Kövesse "[A merevlemez-meghajtó visszahelyezése](#)" című rész 4-6. lépésének műveleteit.

- 13 Helyezze vissza az [alap burkolatot](#).
- 14 Helyezze vissza az [akkumulátort](#).

# A kijelzőkábel eltávolítása

---



**VIGYÁZAT:** A számítógép belsejében végzett munka előtt olvassa el a számítógéphez mellékelt biztonsági tudnivalókat és kövesse a következő fejezet utasításait: [Mielőtt elkezdene dolgozni a számítógép belsejében](#). Miután befejezte a munkát a számítógép belsejében, kövesse a következő fejezet utasításait: [Miután befejezte a munkát a számítógép belsejében](#). További biztonsági útmutatásokat a [www.dell.com/regulatory\\_compliance](http://www.dell.com/regulatory_compliance) címen elérhető Megfelelőségi honlapon találhat.

## Előzetes tennivalók



**MEGJEGYZÉS:** Ez a fejezet csak a nem érintőképernyős laptopokra vonatkozik.

- 1 Távolítsa el az [akkumulátort](#).
- 2 Távolítsa el az [alapburkolatot](#).
- 3 Kövesse "[A merevlemez-meghajtó eltávolítása](#)" című rész 1-3. lépésének műveleteit.
- 4 Távolítsa el a [vezeték nélküli kártyát](#).
- 5 Távolítsa el a [memóriamodulokat](#).
- 6 Távolítsa el a [billentyűzetet](#).
- 7 Kövesse "[Az optikai meghajtó eltávolítása](#)" című rész 1-4. lépésének műveleteit.
- 8 Kövesse "[A számítógép alap eltávolítása](#)" című rész 1-6. lépésének műveleteit.
- 9 Távolítsa el az [I/O kártyát](#).
- 10 Szerelje ki a [hűtőborda szerelvényt](#).
- 11 Távolítsa el az [alaplapot](#).
- 12 Távolítsa el a [tápadapter portot](#).
- 13 Távolítsa el a [kijelző szerkezetet](#).
- 14 Távolítsa el a [kijelzőelőlapot](#).
- 15 Távolítsa el a [kijelzőpanelt](#).
- 16 Távolítsa el a [kamerát](#).

# Művelet

- 1 Húzza le a ragasztószalagot, amely a kamerakábelt a kijelző hátlapjához rögzíti.
- 2 Jegyezze fel a kábel elvezetésének útvonalát, és távolítsa el a kijelzőkábelt a számítógép alapján lévő kábelvezetőkből.
- 3 Jegyezze fel a kamerakábel elvezetésének útvonalát, és távolítsa el a kamerakábelt a kijelző hátlapján lévő kábelvezetőkből.

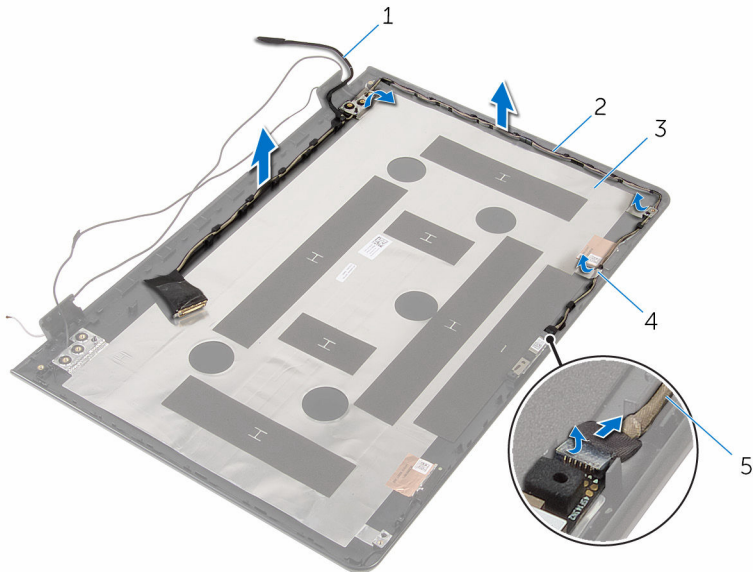

- |   |                |   |              |
|---|----------------|---|--------------|
| 1 | kijelzőkábel   | 2 | kábelvezetők |
| 3 | kijelző hátlap | 4 | szalag       |
| 5 | kamerakábel    |   |              |

# A kijelzőkábel visszahelyezése

---



**VIGYÁZAT:** A számítógép belsejében végzett munka előtt olvassa el a számítógéphez mellékelt biztonsági tudnivalókat és kövesse a következő fejezet utasításait: [Mielőtt elkezdene dolgozni a számítógép belsejében](#). Miután befejezte a munkát a számítógép belsejében, kövesse a következő fejezet utasításait: [Miután befejezte a munkát a számítógép belsejében](#). További biztonsági útmutatásokat a [www.dell.com/regulatory\\_compliance](http://www.dell.com/regulatory_compliance) címen elérhető Megfelelőségi honlapon találhat.

## Művelet

- 1 Vezesse át a kijelzőkábel a kijelző hátlapjának kábelvezetőin.
- 2 Ragassza fel a ragasztószalagot, amely a kijelzőkábel a hátlaphoz rögzíti.

## Utólagos tennivalók

- 1 Helyezze vissza a [kamerát](#).
- 2 Helyezze vissza a [kijelzőpanelt](#).
- 3 Helyezze vissza a [kijelzőelőlapot](#).
- 4 Helyezze vissza a [kijelzőegységet](#).
- 5 Helyezze vissza a [tápadapter portot](#).
- 6 Helyezze vissza az [alaplapot](#).
- 7 Helyezze vissza a [hűtőborda](#) szerkezetet.
- 8 Helyezze vissza az [I/O kártyát](#).
- 9 Kövesse "[A számítógép alap visszahelyezése](#)" című rész 3-8. lépésének műveleteit.
- 10 Kövesse "[Az optikai meghajtó visszahelyezése](#)" című rész 4-7. lépésének műveleteit.
- 11 Helyezze vissza a [billentyűzetet](#).
- 12 Helyezze vissza a [memóriamodulokat](#).
- 13 Helyezze vissza a [vezeték nélküli kártyát](#).
- 14 Kövesse "[A merevlemez-meghajtó visszahelyezése](#)" című rész 4-6. lépésének műveleteit.

- 15 Helyezze vissza az [alap burkolatot](#).
- 16 Helyezze vissza az [akkumulátort](#).



# A kijelző hátlap és az antenna szerelvény eltávolítása

---



**VIGYÁZAT:** A számítógép belsejében végzett munka előtt olvassa el a számítógéphez mellékelt biztonsági tudnivalókat és kövesse a következő fejezet utasításait: [Mielőtt elkezdene dolgozni a számítógép belsejében](#). Miután befejezte a munkát a számítógép belsejében, kövesse a következő fejezet utasításait: [Miután befejezte a munkát a számítógép belsejében](#). További biztonsági útmutatásokat a [www.dell.com/regulatory\\_compliance](http://www.dell.com/regulatory_compliance) címen elérhető Megfelelőségi honlapon találhat.

## Előzetes tennivalók



**MEGJEGYZÉS:** A jelen utasítások kizárólag azon laptopokra vonatkoznak, melyek nem érintőképernyővel vannak felszerelve.

- 1 Távolítsa el az [akkumulátort](#).
- 2 Távolítsa el az [alapburkolatot](#).
- 3 Kövesse "[A merevlemez-meghajtó eltávolítása](#)" című rész 1-3. lépésének műveleteit.
- 4 Távolítsa el a [vezeték nélküli kártyát](#).
- 5 Távolítsa el a [memóriamodulokat](#).
- 6 Távolítsa el a [billentyűzetet](#).
- 7 Kövesse "[Az optikai meghajtó eltávolítása](#)" című rész 1-4. lépésének műveleteit.
- 8 Kövesse "[A számítógép alap eltávolítása](#)" című rész 1-6. lépésének műveleteit.
- 9 Távolítsa el az [I/O kártyát](#).
- 10 Szerelje ki a [hűtőborda szerelvényét](#).
- 11 Távolítsa el az [alaplapot](#).
- 12 Távolítsa el a [tápadapter portot](#).
- 13 Távolítsa el a [kijelző szerkezetet](#).
- 14 Távolítsa el a [kijelzőelőlapot](#).
- 15 Távolítsa el a [kamerát](#).
- 16 Távolítsa el a [kijelzőpanelt](#).

17 Távolítsa el a [kijelzőkábelt](#).

## Művelet

A lépések végrehajtása után csak a kijelző háttap és antenna szerkezet marad.

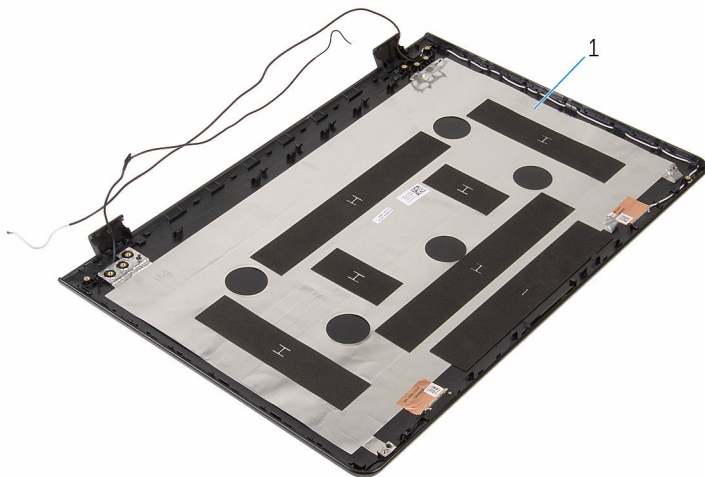

- 1 kijelző háttap és antenna szerkezet

# A kijelző hátlap és az antenna szerkezet visszahelyezése



**VIGYÁZAT:** A számítógép belsejében végzett munka előtt olvassa el a számítógéphez mellékelt biztonsági tudnivalókat és kövesse a következő fejezet utasításait: [Mielőtt elkezdene dolgozni a számítógép belsejében](#). Miután befejezte a munkát a számítógép belsejében, kövesse a következő fejezet utasításait: [Miután befejezte a munkát a számítógép belsejében](#). További biztonsági útmutatásokat a [www.dell.com/regulatory\\_compliance](http://www.dell.com/regulatory_compliance) címen elérhető Megfelelőségi honlapon találhat.

## Művelet

Helyezze a kijelző hátlap és antenna szerkezetet egy lapos felületre.

## Utólagos tennivalók

- 1 Helyezze vissza a [kijelzőkábelt](#).
- 2 Helyezze vissza a [kijelzőpanelt](#).
- 3 Helyezze vissza a [kamerát](#).
- 4 Helyezze vissza a [kijelzőelőlapot](#).
- 5 Helyezze vissza a [kijelzőegységet](#).
- 6 Helyezze vissza a [tápadapter portot](#).
- 7 Helyezze vissza az [alaplapot](#).
- 8 Helyezze vissza a [hűtőborda](#) szerkezetet.
- 9 Helyezze vissza az [I/O kártyát](#).
- 10 Kövesse "[A számítógép alap visszahelyezése](#)" című rész 3-8. lépésének műveleteit.
- 11 Kövesse "[Az optikai meghajtó visszahelyezése](#)" című rész 4-7. lépésének műveleteit.
- 12 Helyezze vissza a [billentyűzetet](#).
- 13 Helyezze vissza a [memóriamodulokat](#).
- 14 Helyezze vissza a [vezeték nélküli kártyát](#).
- 15 Kövesse "[A merevlemez-meghajtó visszahelyezése](#)" című rész 4-6. lépésének műveleteit.

- 16 Helyezze vissza az [alap burkolatot](#).
- 17 Helyezze vissza az [akkumulátort](#).

# A BIOS frissítése

---

A BIOS-t akkor kell frissíteni, ha frissítések állnak rendelkezésre, vagy lecserélte az alaplapot. A BIOS frissítéséhez:

- 1 Kapcsolja be a számítógépet.
- 2 Látogasson el a [www.dell.com/support](http://www.dell.com/support) weboldalra.
- 3 Kattintson a **Product Support (Terméktámogatás)** részre, írja be számítógépének szervizcímkejét, és kattintson a **Submit (küldés)** lehetőségre.  
 **MEGJEGYZÉS:** Ha nincsen szerviz füle, használja az automatikus érzékelés funkciót vagy manuálisan keresse meg a számítógépének típusát.
- 4 Kattintson a **Drivers & Downloads** (Illesztőprogramok és letöltések) lehetőségre.
- 5 Válassza ki a számítógépén telepített operációs rendszert.
- 6 Görgessen lefelé az oldalon, és bontsa ki a **BIOS** lehetőséget.
- 7 A legfrissebb BIOS verzió letöltéséhez kattintson a **Download File** (Fájl letöltése) lehetőségre.
- 8 Mentse el a fájlt, majd a letöltés befejezése után keresse meg a mappát, amelybe a BIOS frissítőfájlt mentette.
- 9 Kattintson duplán a BIOS frissítőfájl ikonjára, és kövesse a képernyőn megjelenő utasításokat.

# Segítség igénybevétele és a Dell elérhetőségei

---

## Segítség források

Az alábbi online források használatával férhet hozzá a Dell termékekkel kapcsolatos információkhoz és segítséghez:

A Dell termékekre és szolgáltatásokra vonatkozó információk [www.dell.com](http://www.dell.com)

Windows 8.1 és Windows 10

Dell sùgó és támogatás alkalmazás



Windows 10

Kezdő lépések alkalmazás



Windows 8.1

Sùgó és tippek alkalmazás



A sùgó elérése Windows 8, Windows 8.1 és Windows 10 alatt

A Windows keresőmezőbe írja be **Sùgó és támogatás**, majd nyomja meg az **Enter** gombot.

Sùgó elérése Windows 7 alatt

Kattintson a **Start** → **Sùgó és támogatás** lehetőségre.

Az operációs rendszer online sùgója

[www.dell.com/support/windows](http://www.dell.com/support/windows)  
[www.dell.com/support/linux](http://www.dell.com/support/linux)

Hibaelhárítási információk, felhasználói kézikönyvek, beállítási információk, termékspecifikációk, műszaki sùgó blogok, illesztőprogramok, szoftverfrissítések stb.

[www.dell.com/support](http://www.dell.com/support)

Információk az operációs rendszerre, a számítógép beállítására és használatára, az adatok biztonsági mentésére, diagnosztikára stb. vonatkozóan.

Lásd az *Én és a Dell számítógépem* a [www.dell.com/support/manuals](http://www.dell.com/support/manuals) weboldalon.

## A Dell elérhetőségei

Ha értékesítéssel, műszaki támogatással vagy ügyfélszolgálattal kapcsolatosan szeretne a Dell-hez fordulni, látogasson el ide: [www.dell.com/contactdell](http://www.dell.com/contactdell).



**MEGJEGYZÉS:** Az elérhetőség országonként és termékenként változik, és előfordulhat, hogy néhány szolgáltatás nem áll rendelkezésre az Ön országában.



**MEGJEGYZÉS:** Amennyiben nem rendelkezik aktív internetkapcsolattal, elérhetőségeinket megtalálhatja a vásárlást igazoló nyugtán, a csomagoláson, a számlán vagy a Dell termékkatalógusban.